

Ixengo L 24V

- PL** Instrukcja montażu
- RU** Руководство по установке
- CS** Návod k montáži
- RO** Manual de instalare





PŘELOŽENÁ VERZE PŘÍRUČKY

OBSAH

1. Bezpečnostní pokyny	2	3. Instalace	4
1.1. Upozornění – Důležité bezpečnostní instrukce	2	3.1. Definice kót pro otevírání směrem dovnitř – obr. 4	4
1.2. Úvod	2	3.2. Definice kót pro otevírání směrem ven – obr. 5	5
1.3. Předběžné kontroly	3	3.3. Montáž upevňovacího úchytu sloupku	5
1.4. Prevence rizik	3	3.4. Montáž upevňovacího úchytu křídla – obr. 7	5
1.5. Elektrická instalace	3	4. Elektrické připojení motoru – obr. 8	5
1.6. Pokyny týkající se oblečení	3	5. Zajištění/odjištění motorů	5
1.7. Bezpečnostní pokyny týkající se instalace	3	6. Nastavení koncových poloh – obr. 11	5
1.8. Předpisy	4	7. Technické údaje	5
1.9. Podpora	4		
2. Popis produktu	4		
2.1. Složení standardní sady – obr. 1	4		
2.2. Rozměry – obr. 2	4		
2.3. Účel použití – obr. 3	4		

OBEČNÉ ZÁSADY

Bezpečnostní pokyny

-  **Nebezpečí**
Označuje nebezpečí bezprostředního ohrožení života nebo vážného zranění.
-  **Pozor**
Označuje nebezpečí možného ohrožení života nebo vážného zranění.
-  **Opatření**
Označuje nebezpečí, které může způsobit lehká nebo středně těžká zranění.
-  **Varování**
Označuje nebezpečí, které by mohlo poškodit nebo zničit výrobek.

1. BEZPEČNOSTNÍ POKYNY

NEBEZPEČÍ

Motorový pohon musí být namontován a seřízen odborníkem na motorové pohony a automatická vybavení bytů, v souladu s předpisy platnými v zemi, ve které je zařízení provozováno.

Nedodržení těchto instrukcí může vést k vážným zraněním, například v případě přivření zavírajícími se vraty.

1.1. Upozornění – Důležité bezpečnostní instrukce

POZOR

V zájmu bezpečnosti osob je důležité dodržovat všechny tyto instrukce, jelikož nesprávná montáž může mít za následek vážná zranění. Tyto instrukce uschovejte.

Osoba provádějící instalaci musí povinně proškolit všechny uživatele, aby bylo zajištěno bezpečné používání pohonu v souladu s uživatelskou příručkou.

Uživatelská příručka a návod k instalaci musejí být předány koncovému uživateli. Osoba provádějící instalaci musí koncovému uživateli jasně vysvětlit, že montáž, seřízení a údržba pohonu musí být provedeny odborníkem na motorové pohony a automatické vybavení bytů.

1.2. Úvod

1.2.1. Důležité informace

Tento produkt je motorový pohon pro křídlové brány v domovních systémech. Aby splňoval požadavky EN 60335-2-103, musí být tento produkt povinně montován spolu s ovládací skříňí Somfy. Celá sestava je označena názvem motorového pohonu. Hlavním cílem těchto instrukcí je vyhovět požadavkům uvedené normy a zajistit bezpečnost majetku a osob.

POZOR

Veškeré používání tohoto produktu mimo účel jeho použití, který je popsán v této příručce, je zakázáno (viz odstavec „Účel použití“ montážní příručky).

Používání veškerého příslušenství nebo složky nedoporučené společností Somfy je zakázáno – bezpečnost osob by nebyla zajištěna.

V případě nedodržení instrukcí uvedených v této příručce bude vyloučena veškerá odpovědnost společnosti SOMFY a záruka nebude platná.

Pokud během montáže motoru narazíte na nejasnosti nebo budete-li potřebovat dodatečné informace, navštivte internetovou stránku www.somfy.com.

Tyto instrukce mohou být v případě, že dojde ke změnám norem nebo motorového pohonu, rovněž změněny.

1.3. Předběžné kontroly

1.3.1. Okolí místa montáže

⚠ VAROVÁNÍ

Na motorový pohon nestříkejte vodu.

Motorový pohon nemontujte na explozivní místo.

Zkontrolujte, zda teplotní rozmezí vyznačené na motoru odpovídá umístění zařízení.

1.3.2. Stav brány, která má být motorem poháněna

Motorovým pohonem nevybavujte bránu, která je ve špatném stavu nebo špatně namontována.

Před montáží motorového pohonu zkontrolujte, zda:

- je brána v mechanicky dobrém stavu,
- brána je stabilní v jakékoli poloze,
- nosné konstrukce brány umožňují pevné upevnění motorového pohonu; v případě potřeby ji vyztužte.
- se vrata zavírají a otevírají správným způsobem při vyvinutí síly do 150 N.

1.4. Prevence rizik

⚠ POZOR

Prevence rizik – pohon křídlové brány pro rezidenční použití

Ujistěte se, že se vyhnete zónám, které jsou nebezpečné v důsledku otevíracího pohybu unášené části (sevření, stříh, skřípnutí), mezi unášenou částí a okolními pevnými částmi nebo že jsou signalizované na zařízení.

Výstražné štítky proti přivření umístěte napevno na velmi dobře viditelné místo nebo v blízkosti případných pevných ovládacích prvků.

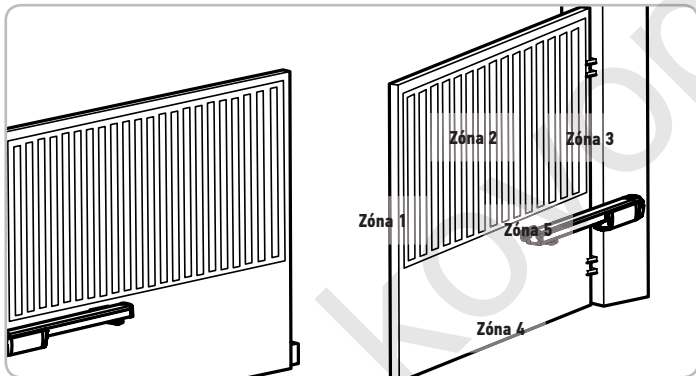

Rizikové zóny: jaká opatření jsou nutná, aby nevznikaly?

RIZIKA	ŘEŠENÍ
ZÓNA 1 Riziko přimáčknutí při zavírání	Detekce překážky uvnitř motorového pohonu. Povinně potvrďte, že detekce překážky je v souladu s přílohou A normy EN 12 453. V případě funkce s automatickým zavíráním namontujte fotoelektrické buňky, viz příručku pro instalaci ovládací skříně.
ZÓNA 2 Riziko přerušování a rozmáčknutí mezi křídlem a případnými přiléhajícími pevnými částmi	Detekce překážky uvnitř motorového pohonu. Povinně potvrďte, že detekce překážky je v souladu s přílohou A normy EN 12 453. Ochrana pomocí bezpečnostních vzdáleností (viz obrázek 1)

RIZIKA	ŘEŠENÍ
ZÓNA 3 Riziko rozmáčknutí pevnou částí přiléhající na otevírací se část	Detekce překážky uvnitř motorového pohonu. Povinně potvrďte, že detekce překážky je v souladu s přílohou A normy EN 12 453. Mechanická ochrana (viz obr. 2) Odstraňte veškeré mezery o rozměrech ≥ 8 mm nebo ≤ 25 mm
ZÓNA 4 Riziko zaklínění mezi sekundární okraje a přiléhající pevné části	Detekce překážky uvnitř motorového pohonu. Povinně potvrďte, že detekce překážky je v souladu s přílohou A normy EN 12 453. Odstraňte všechny mezery ≥ 8 mm nebo ≤ 50 mm
ZÓNA 5 Riziko přimáčknutí mezi koncem válce a bránou	Montážní rozměry upravte tak, aby zajišťovaly mezeru větší než 8 mm

Je-li brána ovládána stiskem (pohyb probíhá při stisknutí ovladači) nebo nachází-li se výška nebezpečné zóny výš než 2,5 m od země či od jakékoli úrovně volného přístupu, není vyžadováno žádné ochranné opatření.

Obrázek 1 – Bezpečnostní vzdálenost

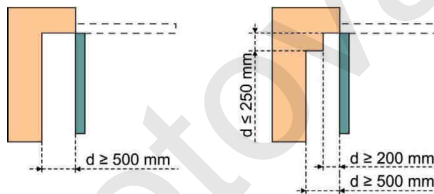

Obrázek 2 – Mechanická ochrana

Deformovatelný uzávěr zajišťující bezpečnostní vzdálenost 25 mm ve stlačené poloze

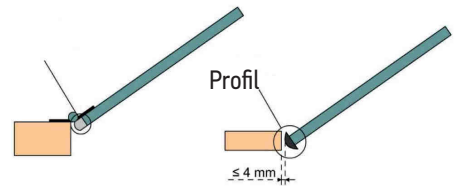

1.5. Elektrická instalace

Kabely umístěné v zemi musejí být opatřeny ochranným pláštěm o dostatečném průměru, aby jimi prošel motorový kabel.

Pro kabely, které se neumísťují do země, použijte ochrannou průchodku pro kabely, která odolá projíždějícím vozidlům (obj. č. 2400484).

1.6. Pokyny týkající se oblečení

Před montáží si sundejte všechny ozdoby (náramky, řetízky atd.).

Při manipulačních úkonech, vrtání a svařování noste adekvátní ochranné vybavení (speciální brýle, rukavice, ochranná sluchátka proti hluku atd.).

1.7. Bezpečnostní pokyny týkající se instalace

⚠ NEBEZPEČÍ

Před dokončením montáže motorový pohon nepřipojte ke zdroji elektrického proudu (síťový zdroj, baterie nebo solární panel).

⚠ POZOR

Je přísně zakázáno upravovat některý z prvků dodaných v této sadě nebo používat přídavný prvek, který není doporučen v této příručce.

Dohlížejte na pohybující se bránu a držte osoby v dostatečné vzdálenosti, dokud montáž nebude dokončena.

Pro upevnění motorového pohonu nepoužívejte lepicí pásky.

⚠ POZOR

Používáte-li zařízení pro ruční odemknutí, dbejte opatrnosti. Ruční odblokování může způsobit nekontrolovaný pohyb brány.

Po montáži zkontrolujte, zda:

- je mechanismus řádně seřízen,
- zařízení pro ruční odemknutí funguje správně,

1.8. Předpisy

Společnost Somfy prohlašuje, že produkt popsáný v těchto instrukcích, pokud je používán v souladu s nimi, splňuje základní požadavky platných evropských směrnic, zejména směrnice 2006/42/Es o strojních zařízeních.

Plné znění textu Prohlášení o shodě EU je dostupné na následující internetové adrese: www.somfy.com/ce.

Antoine CREZE, pracovník odpovědný za plnění předpisů, Cluses

1.9. Podpora

Může se stát, že při montáži vašeho motorového pohonu narazíte na potíže nebo budete mít otázky, na něž nenajdete odpověď.

Neváhejte nás kontaktovat, naši odborníci jsou vám k dispozici a odpoví vám.

Internet: www.somfy.com

2. POPIS PRODUKTU**2.1. Složení standardní sady – obr. 1**

Č.	Množství	Název
1	2	Motor Ixengo L 24 V
2	2	Úchyt sloupku
3	2	Spojovací čep motoru a úchyty sloupku
4	2	Úchyt upevnění křídla
5	2	Kroužek a příchytka
6	4	Klíč pro odjištění
	1	Ovládací skříň

* Obsah se může lišit podle typu sady

2.2. Rozměry – obr. 2**2.3. Účel použití – obr. 3**

Tento pohon je určen pro pohon křídlových bran s pevnou konstrukcí (dřevo, kov, hliník) s následujícími maximálními rozměry:

Hmotnost křídla	400 kg	300 kg	170 kg
Šířka křídla	2,6 m	3 m	4 m

Varování

⚠ U křidel s velkými rozměry (přes 2 m) nebo v oblastech se silným větrem doporučuje Somfy použití elektrického zámku.

i Instalace zářezek na zem není povinná.

3. MONTÁŽ**3.1. Definice kót pro otevírání směrem dovnitř – obr. 4****3.1.1. Používání aplikace Access Fix&GO Pro**

Aplikace „Access Fix&GO Pro“ udává informace pro správnou instalaci motoru.

Základní údaje jsou tyto:

- Křídlo o tloušťce 50 mm (je-li křídlo silnější, údaje o úhlu otevření budou menší)
- Minimální kóta Y používaná pro výpočet činí 30 mm
- Minimální šířka sloupku je 80 mm
- Hodnota x se pohybuje od -60 mm do 140 mm
- Šířka křídla se pohybuje od 1,3 m do 4 m
- Informace o době otevírání je uvedena informativně pro otevření na 90°, výpočet byl proveden za použití maximální rychlosti motoru bez zpomalení.
- Informace o přídržné síle a zavírání je uvedena informativně a na stupnici od 1 (slabá přídržná síla) do 7 (velká přídržná síla).
- Poloha upevňovacího úchyty na sloupku je uvedena pro co možná nejplynulejší pohyb s A pokud možno blízko B.

3.1.2. Použití tabulek s kótami

Č.	Název
A-B	Rozměry pro určení upevňovacího bodu úchyty sloupku i Doporučení $A = B$
X	Vzdálenost osy brány od kraje sloupku
Z	Vzdálenost kraje sloupku od osy otáčení motoru (délka upevňovacího úchyty)
D	Vzdálenost okraje upevňovacího úchyty k vnitřnímu okraji sloupku
Y	Vzdálenost osy brány od vnitřního okraje sloupku
α°	Úhel otevření brány

- 1) Stanovte požadovaný úhel otevření α° .
- 2) Změřte rozměr X na bráně.
- 3) Vypočítejte $B = Z + X$ (kdy $Z = 110$ mm u standardního upevňovacího úchyty).
- 4) V tabulce s rozměry stanovte rozměr A v závislosti na požadovaném úhlu otevření α° a na vypočítaném rozměru B.

Varování

⚠ Čím jsou si hodnoty A a B blíží, tím bude pohyb brány plynulejší.
Čím víc se hodnoty A a B liší, tím víc se ztrácí plynulost pohybu brány spolu s tím, jak se mění silový účinek na bránu.
Čím je hodnota B vyšší, tím větší je síla vyvinutá při zavírání.

i Ke zvýšení hodnoty kóty B použijte dlouhý upevňovací úchyt Z = 240 mm (ref. 9019500)

Tabulka kót pro použití standardního úchyty 9019511 – obr. 4a

Tabulka kót pro použití nastavitelného úchyty 9019503 – obr. 4b

3.2. Definice kót pro otevírání směrem ven – obr. 5

Č.	Název
A–B	Rozměry pro určení upevňovacího bodu úchyty sloupku

 **Varování**
Otevření max. na 90°.

3.3. Montáž upevňovacího úchyty sloupku

 Pro snazší zjištění kót použijte aplikaci Access Fix&GO Pro.

Upevněte upevňovací úchyt sloupku při dodržení definované kóty A (bud' za pomoci aplikace Access Fix&GO Pro, nebo podle tabulky kót):

- Úchyt k našroubování – obr. 6a
- Úchyt ke svařování – obr. 6b

3.4. Montáž upevňovacího úchyty křídla – obr. 7

- 1) Odblokujte motory.
- 2) Umístěte válec na upevňovací úchyt sloupku.
- 3) Vložte spojovací čep motoru úchyty sloupku.
- 4) Namontujte upevňovací úchyt křídla na válec.
- 5) Upevněte upevňovací úchyt ke křídlu a zkontrolujte, zda je válec na stejné rovině.

4. ELEKTRICKÉ PŘIPOJENÍ MOTORU – OBR. 8

- 1) Připojte motory k ovládací skříně.
- 2) Nasad'te kryty motorů (obr. 9).

5. ZAJIŠTĚNÍ/ODJIŠTĚNÍ MOTORŮ

Po odjištění motorů lze s bránou v případě elektrické závady manipulovat také ručně (obr. 10).

6. NASTAVENÍ KONCOVÝCH POLOH – OBR. 11

 Tato operace se musí provádět mezi etapami 1 a 2 automatického načtení popsaného v instalační příručce ovládací skříně CONTROL BOX 3S.

- 1) Odblokujte motory.
- 2) Povolte šrouby a sejměte horní objímku na konci motoru.
- 3) Horní část motoru posuňte a sejměte.
- 4) Když je brána zavřená, přesuňte koncovou polohu zavírání, až se rozsvítí LED udávající její správné umístění.
- 5) Našroubujte koncovou polohu zavírání (nepoužívejte magnetický šroubovák).
- 6) Když je brána otevřená, přesuňte koncovou polohu otevírání, až se rozsvítí LED udávající její správné umístění.
- 7) Zašroubujte koncovou polohu otevírání (nepoužívejte magnetický šroubovák).

 Pokud je rohový prostor malý a neumožňuje nastavení koncové polohy otevírání, nastavte koncovou polohu při dodržení kóty A + B + 15 mm. Tato kóta označuje pozici koncové polohy při otevření na 90°. Pokud požadované otevření není uspokojivé, pohněte koncovou polohou otevírání jedním nebo druhým směrem.

- 8) Dejte zpět horní část motoru tak, že ho posunete, až zapadne do plastového dílu nebo tak, že ji nasadíte nahoru na motor
- 9) Nasad'te zpět a zašroubujte horní objímku na konec motoru.
- 10) Zablokujte motory.
- 11) Spusťte automatické načtení (viz příručku k instalaci ovládací skříně CONTROL BOX 3S).

7. TECHNICKÉ ÚDAJE

Všeobecná charakteristika	
Napájecí napětí	24 V
Maximální příkon	40 W
Rychlost otáčení	3 800 ot/min
Odebíraný proud	1,5 A
Tlačná a tažná síla	2 000 N
Pracovní rozsah	465 mm
Minimální vzdálenost za křídlem brány	160 mm
Maximální posuv závěsu	183 mm
Rychlost tyče	17 mm/s
Manuální ovládání	Individuálním klíčem
Provoz	intenzivní
Montáž	rezidenční/společná
Provozní teplota	-20 °C až +60 °C
Stupeň krytí	IP 44
Mazání	Trvalé mazivo

SOMFY ACTIVITES SA

50 avenue du Nouveau Monde
74300 CLUSES
FRANCE

www.somfy.com

somfy

EAC C E



SOMFY ACTIVITES SA, Société Anonyme, capital 35.000.000 Euros, RCS Amnecy, 303.970.230 - 07/2017
Images not contractually binding