

Programovatelný termostat s kabelovým připojením

OBSAH

| | | | |
|---|-----------|---|-----------|
| 1 Představení výrobku | 2 | 8 Uživatelská nastavení | 17 |
| 2 Bezpečnost | 3 | 8.1 Nastavení limitů teploty | 17 |
| 2.1 Bezpečnost a odpovědnost | 3 | 8.2 Nastavení režimu Větrání | 18 |
| 2.2 Specifické bezpečnostní pokyny | 3 | 8.3 Aktivace / deaktivace podsvícení displeje | 19 |
| 3 Obsah balení | 3 | 8.4 Obnovení továrních nastavení | 20 |
| 4 Popis termostatu | 4 | 9 Spárování termostatu s řídicí jednotkou pro domácnost – TaHoma® | 21 |
| 5 Instalace | 5 | 9.1 Postup párování | 21 |
| 5.1 Doporučení | 5 | 9.2 Funkce ovladatelné z chytrého telefonu nebo tabletu prostřednictvím řídicí jednotky pro domácnost – TaHoma® | 21 |
| 5.2 Montáž nástěnného držáku | 5 | 10 Technické údaje | 22 |
| 5.3 Připojení vodičů k reléovému výstupu termostatu | 6 | 10.1 Programovatelný termostat s kabelovým připojením | 22 |
| 5.4 Volba konfigurace NO, nebo NC | 6 | | |
| 5.5 Nasazení ochranného krytu svorkovnice | 6 | | |
| 5.6 Vložení baterií a jejich výměna | 7 | | |
| 6 Uvedení do provozu | 8 | | |
| 6.1 Zapnutí termostatu | 8 | | |
| 6.2 Volba jazyka | 8 | | |
| 6.3 Přístup k nastavení data a času | 9 | | |
| 6.4 Nastavení data | 9 | | |
| 6.5 Nastavení času | 9 | | |
| 7 Provoz | 10 | | |
| 7.1 Dětská pojistka | 10 | | |
| 7.2 Volba provozních režimů a jejich představení | 10 | | |
| 7.3 Pohotovostní režim | 11 | | |
| 7.4 Nastavení požadované teploty | 11 | | |
| 7.5 Výjimka z režimu | 12 | | |
| 7.6 Výjimka z požadované teploty | 12 | | |
| 7.7 Režim Zvýšení teploty | 12 | | |
| 7.8 Režim Dovolena | 13 | | |
| 7.9 Volba režimu: Vytápění / klimatizace | 13 | | |
| 7.10 Funkce Větrání | 14 | | |
| 7.11 Týdenní programování | 15 | | |

1 PŘEDSTAVENÍ VÝROBKU

Programovatelný termostat s kabelovým připojením.

Termostat slouží k regulaci teploty vytápění a klimatizace.

Děkujeme vám za projevou důvěru a blahopřejeme vám k zakoupení jednoho z našich výrobků.

Tento programovatelný prostorový termostat je inovativní výrobek v moderním extra tenkém designovém provedení a s mimořádně snadnou obsluhou.

Jeho ergonomické uživatelské rozhraní je tvořeno podsvíceným dotykovým displejem.

K ovládání, zejména pro přesnější zadávání povelů, lze používat dotykové pero, kterým je termostat vybaven.

2 BEZPEČNOST

2.1 Bezpečnost a odpovědnost

Před instalací a používáním výrobku si pozorně přečtěte tento návod.

Používání výrobku pro jakékoli jiné účely, než jsou stanoveny společností Somfy, je zakázáno a – stejně jako nedodržení postupů uvedených v návodu – znamená v důsledku ztrátu záruky a zbavuje firmu Somfy jakékoli odpovědnosti za možné následky.

Než začnete s instalací, ujistěte se o kompatibilitě výrobku s přidruženými zařízeními a příslušenstvím.

2.2 Specifické bezpečnostní pokyny

⚠ Nenechávejte termostat v dosahu dětí.

V zájmu předejití možnému poškození výrobku:

- 1) **Zabraňte nárazům!**
- 2) **Zabraňte pádům!**
- 3) **Nevystavujte jej stříkající vodě ani jej nenamáčejte.**
- 4) **K čištění nepoužívejte abrazivní čisticí prostředky ani rozpouštědla. Povrch výrobku se smí čistit suchým jemným hadříkem.**

3 OBSAH BALENÍ

| | | |
|----------|-------------------------------------|----|
| A | Termostat | 1x |
| B | Baterie LR06 1,5 V | 2x |
| C | Dotykové pero | 1x |
| D | Hmoždinky | 2x |
| E | Vrutky k upevnění nástěnného držáku | 2x |

A

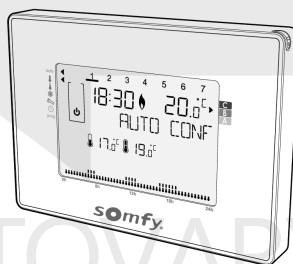

B



C



D



E



4 POPIS TERMOSTATU

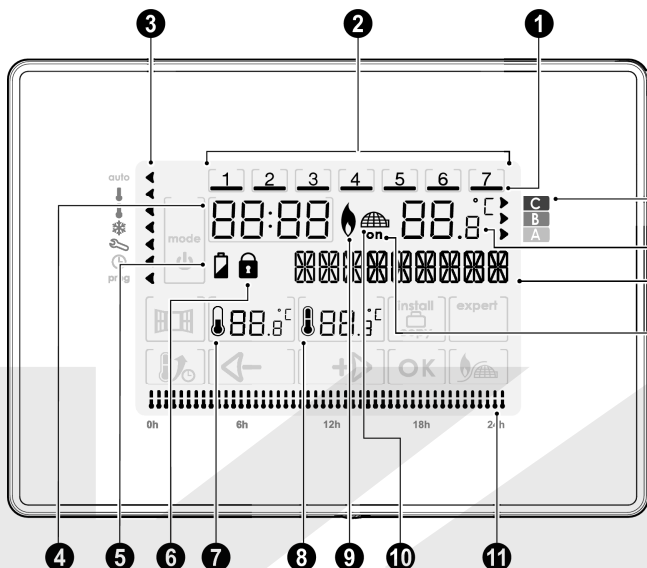

- 1 Vybraný/aktuální den
- 2 Dny v týdnu (1 = pondělí ... 7 = neděle)
- 3 Ukazatel zvoleného režimu
- 4 Hodiny
- 5 Kontrolka nízkého stavu baterií
- 6 Kontrolka uzamčení dotykové klávesnice
- 7 Teplota v režimu „Eko“
- 8 Teplota v režimu „Komfort“
- 9 Režim vytápění
- 10 Režim klimatizace
- 11 Časová osa denního programu
- 12 Požadavek vytápění nebo klimatizace
- 13 Textový řádek
- 14 Teplota v místnosti
- 15 Ukazatel spotřeby energie

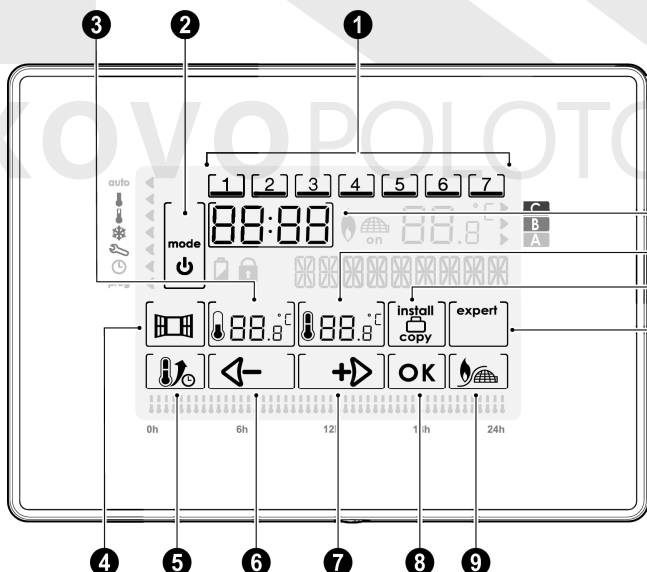

- 1 Výběr dne
- 2 Volba režimu a přepnutí do pohotovostního režimu
- 3 Nastavení teploty pro režim „Eko“
- 4 Manuální aktivace funkce Větrání
- 5 Aktivace funkce Zvýšení teploty
- 6 Minus / Posun doleva
- 7 Plus / Posun doprava
- 8 Potvrzení
- 9 Volba vytápění / klimatizace
- 10 Přístup k pokročilým nastavením
- 11 Přístup k provozním nastavením / Kopírování / Režim „Dovolená“
- 12 Nastavení teploty pro režim „Komfort“
- 13 Nastavení času

5 INSTALACE

5.1 Doporučení

Instalaci termostatu proveďte v souladu s následujícími doporučeními:

Pro zajištění správné funkce regulace teploty v místnosti musí být termostat instalován na vnitřní stěně, ve výšce cca 1,5 m od podlahy a v místě, kde bude chráněn před přímým slunečním zářením i jakýmkoli jiným zdrojem tepla (např. televizor, lampa, radiátor, proud vzduchu atd.)

5.2 Montáž nástěnného držáku

Termostat se na stěnu uchycuje prostřednictvím nástěnného držáku. Ten je konstruován pro montáž pomocí přiložené sady vrtů s hmoždinkami.

- 1- Povolte šroub nacházející se pod přístrojem, ale nevyšroubovávejte jej úplně.
- 2- Vysaďte přední část.

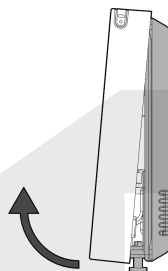
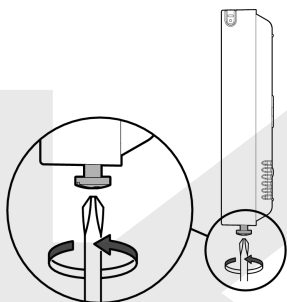

- 3- Abyste mohli z nástěnného držáku vysadit ochranný kryt svorkovnice, povolte přídržný šroub.

- 4- Během vysazování ochranného krytu svorkovnice přidržujte nástěnný držák a takto obě části od sebe oddělte.

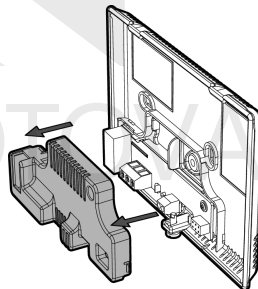
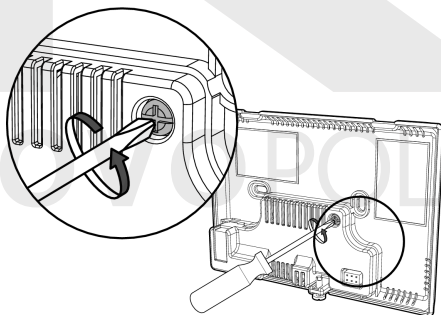

- 5- Připevněte držák na stěnu pomocí přiloženého příslušenství (vrtů a hmoždinek).

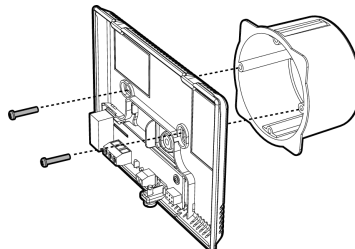

5.3 Připojení vodičů k reléovému výstupu termostatu

Ovládané zařízení připojte ke svorkovnici reléového výstupu, umístěné na držáku: Vodič pro napájení relé připojte ke svorce CO (společná), druhý vodič pak v závislosti na zvolené konfiguraci připojte ke svorce NO, respektive NC.

Pokud je kotel vybaven vstupem pro připojení termostatu, odpojte můstek, který v případě, že termostat není připojen, spojuje dvě svorky tohoto vstupu.

6 mm max.

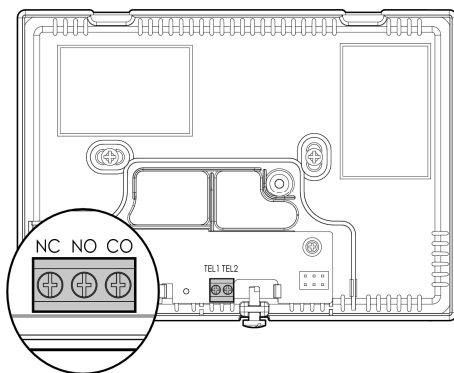
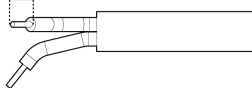

5.4 Volba konfigurace NO, nebo NC

Konfigurace „NO“ (implicitní)

Doporučená konfigurace. Svorka **NC** je nevyužitá.

- Režim vytápění (kotel)
Svorky **CO** a **NO** propojte se svorkami vytápěcího zařízení (např. kotle).
- Režim klimatizace/vytápění (reverzibilní tepelné čerpadlo)
Svorky **CO** a **NO** propojte se svorkami reverzibilního tepelného čerpadla.
- Režim klimatizace
Svorky **CO** a **NO** propojte se svorkami tepelného čerpadla.

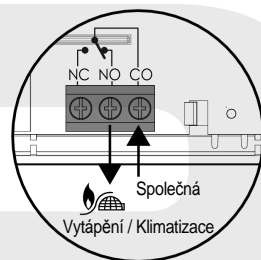

Konfigurace „NC“

Konfigurace v režimu pokročilých nastavení. Svorka **NO** je nevyužitá.

- Režim vytápění (kotel)
Svorky **CO** a **NC** propojte se svorkami vytápěcího zařízení (např. kotle).
- Režim klimatizace/vytápění (reverzibilní tepelné čerpadlo)
Svorky **CO** a **NC** propojte se svorkami reverzibilního tepelného čerpadla.
- Režim klimatizace
Svorky **CO** a **NC** propojte se svorkami tepelného čerpadla.

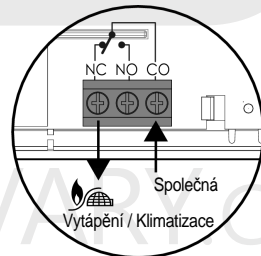

5.5 Nasazení ochranného krytu svorkovnice

1- Ochranný kryt svorkovnice nasadte zpět na nástěnný držák.

2- Pomocí přídržného šroubu ochranný kryt upevněte.

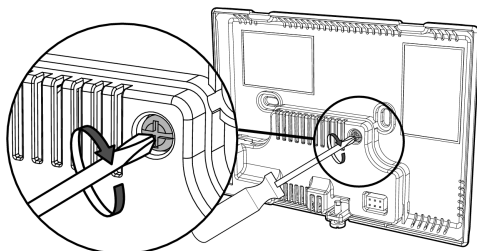
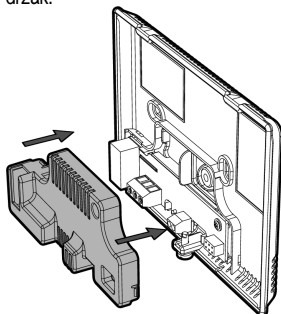



5.6 Vložení baterií a jejich výměna

Na zadní straně termostatu se nachází prostor určený pro 2 baterie LR06 1,5 V, výhradně alkalické.

Jakmile je nástěnný držák připevněný, je možno do přístroje vložit baterie.

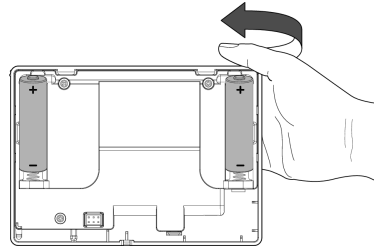
Termostat otočte a 2 baterie LR06 vložte na jejich místa; dbejte přitom na dodržení správné polaroty.



Pokud baterie potřebují vyměnit, na displeji se zobrazí kontrolka nízkého stavu baterií .

Nicméně se doporučuje obě baterie vyměnit na začátku každé topné sezóny.

Postup vysazení termostatu z držáku je popsán v oddílu **5.2 Montáž nástěnného držáku** v krocích 1 a 2.

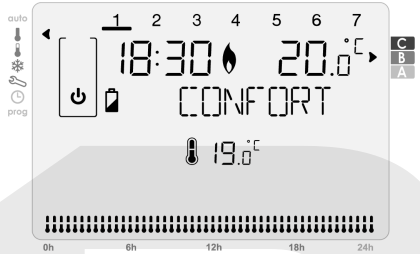

Když jsou nástěnný držák i baterie na svých místech, je možno nasadit termostat zpět.

Nasaďte termostat zpět na jeho místo.

Šroub nacházející se pod přístrojem zašroubujte zpět.

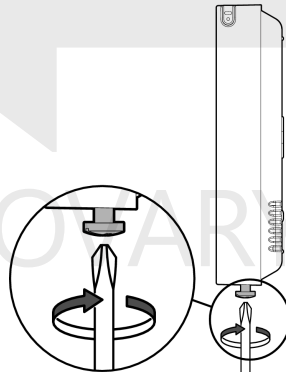
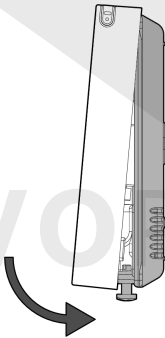

6 UVEDENÍ DO PROVOZU

6.1 Zapnutí termostatu

Prostým dotykem prstu nebo přiložením dotykového pera se vám zpřístupní nastavovací režim.

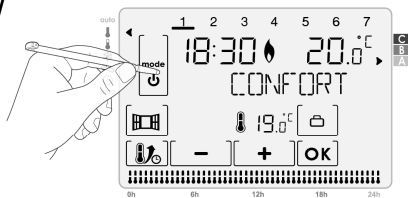
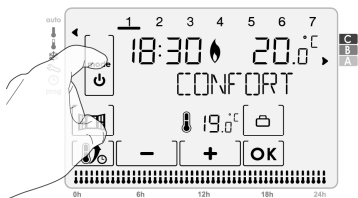

- Dotykové pero vyjměte postupem znázorněným níže:

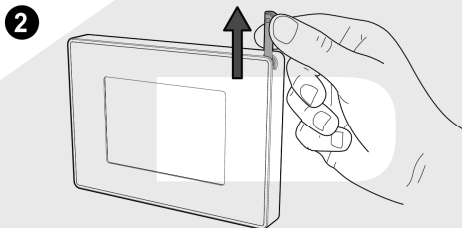
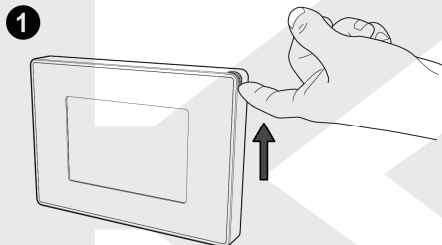

6.2 Volba jazyka

1- Stiskněte [+] nebo [-] jednou či tolikrát, aby se zobrazil vámi požadovaný jazyk.

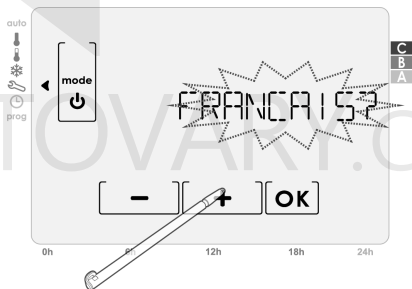

2- Pro potvrzení vaší volby stiskněte [OK].

6.3 Přístup k nastavení data a času

- Opakovaným stisknutím tlačítka **mode** nastavte ukazatel zvoleného režimu proti symbolu .

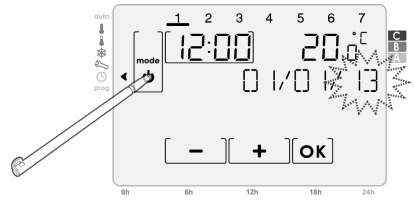

6.4 Nastavení data

- 1- Vstupní obrazovka pro nastavení data:

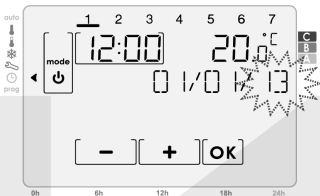

- 2- Pomocí tlačítka **[+]** nebo **[-]** nastavte požadovaný rok a pro jeho potvrzení stiskněte **[OK]**.

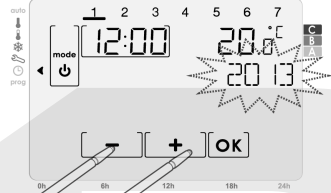

- 3- Pomocí tlačítka **[+]** nebo **[-]** nastavte požadovaný měsíc a pro jeho potvrzení stiskněte **[OK]**.

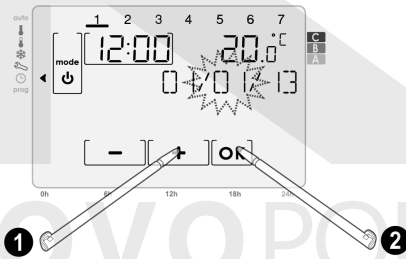

- 4- Pomocí tlačítka **[+]** nebo **[-]** nastavte požadovaný den a pro jeho potvrzení stiskněte **[OK]**.

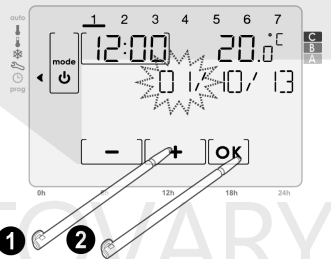

6.5 Nastavení času

- 1- Pomocí tlačítka **[+]** nebo **[-]** nastavte požadovanou hodinu a pro její potvrzení stiskněte **[OK]**.

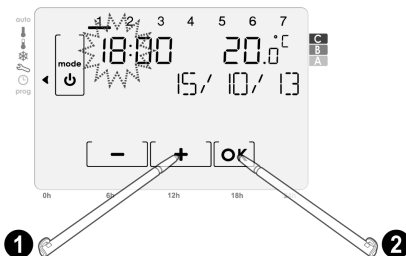

- 2- Pomocí tlačítka **[+]** nebo **[-]** nastavte požadovanou minutu a pro její potvrzení stiskněte **[OK]**.

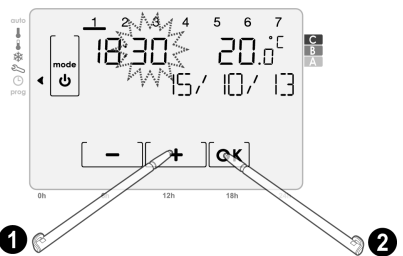

Režim pro nastavení data a času opusťte stisknutím tlačítka **mode**.

7 PROVOZ

i Zjednodušené a aktivní zobrazení

Pokud se přepnete do některého z režimů, na displeji se pro větší přehlednost budou zobrazovat pouze základní informace – jde o tzv. „zjednodušené zobrazení“. Prostým stisknutím libovolného místa na displeji lze přejít do tzv. „aktivního zobrazení“.

Po 10 sekundách z důvodů úspory energie a zvýšení přehlednosti zhasne podsvícení displeje a zůstanou zobrazeny pouze základní informace: Přístroj se vrátí do „zjednodušeného zobrazení“. Prostým stisknutím libovolného místa na displeji lze opět přejít do tzv. „aktivního zobrazení“.

7.1 Dětská pojistka

Pro použití této funkce napřed přejděte do aktivního zobrazení.

Stisknutím a podržením tlačítka **OK** po dobu **více než 5 sekund** se dotyková klávesnice uzamkne. Zobrazí se symbol .

Opětovným stisknutím a podržením tlačítka **OK** po dobu více než 5 sekund se dotyková klávesnice odemkne a symbol visacího zámku  zmizí.

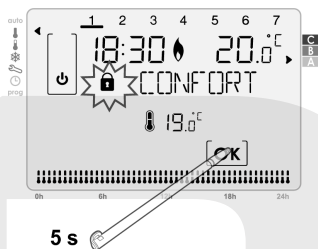

7.2 Volba provozních režimů a jejich představení

Krátkým stisknutím tlačítka **mode** se ukazatel zvoleného režimu přesune o pozici dál. Stisknutím libovolného místa na dotykovém displeji přejděte do aktivního zobrazení.

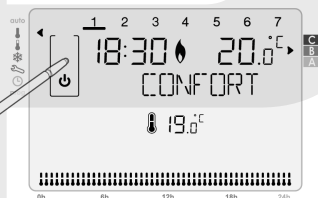

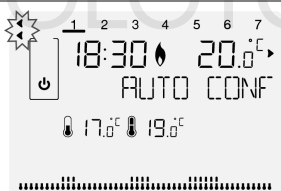
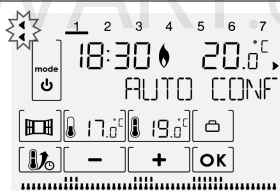
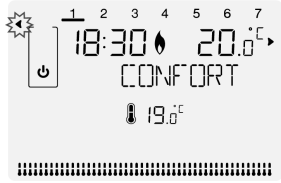
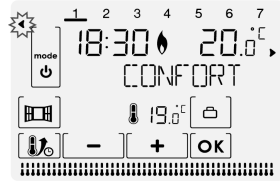
| Popis režimu | Zjednodušené zobrazení | Aktivní zobrazení |
|--|--|---|
| Režim Automatik V případě, že máte nastaveno vlastní týdenní programování, termostat se bude tímto programováním automaticky řídit. Tento režim umožňuje zajišťovat regulaci teploty v průběhu týdne přepínáním mezi režimy Komfort a Eko. |  <p>The simplified view shows the time 18:30, target temperature 20.0°C, and the mode 'AUTO CONF'. Below, two temperature setpoints are shown: 17.0°C and 19.0°C.</p> |  <p>The active view shows the time 18:30, target temperature 20.0°C, and the mode 'AUTO CONF'. Below, two temperature setpoints are shown: 17.0°C and 19.0°C. At the bottom, there are control buttons: a mode button, a minus sign, a plus sign, and an OK button.</p> |
| Režim Komfort Termostat udržuje teplotu ve vašem bytě na nastavené požadované hodnotě pro režim Komfort (implicitně 19 °C v režimu vytápění a 26 °C v režimu klimatizace). Tento režim se používá v době vaší přítomnosti v bytě. |  <p>The simplified view shows the time 18:30, target temperature 20.0°C, and the mode 'CONFORT'. Below, a single temperature setpoint is shown: 19.0°C.</p> |  <p>The active view shows the time 18:30, target temperature 20.0°C, and the mode 'CONFORT'. Below, a single temperature setpoint is shown: 19.0°C. At the bottom, there are control buttons: a mode button, a minus sign, a plus sign, and an OK button.</p> |

| Popis režimu | Zjednodušené zobrazení | Aktivní zobrazení |
|---|------------------------|-------------------|
| Režim Eko Termostat udržuje teplotu ve vašem bytě na nastavené požadované hodnotě pro režim Eko (implicitně 17 °C v režimu vytápění a 28 °C v režimu klimatizace). Tento režim se používá v době vaší krátkodobé nepřítomnosti. | | |
| Režim Prevence zamrznutí (funguje výhradně v režimu vytápění) Termostat udržuje teplotu ve vašem bytě na nastavené požadované hodnotě pro režim Prevence zamrznutí (implicitně 7 °C). Tento režim se používá v době vaší dlouhodobé nepřítomnosti (déle než 5 dní). | | |

7.3 Pohotovostní režim

Stisknutím a podržením tlačítka **mode** po dobu 3 sekund se přístroj uvede do pohotovostního (Stand-by) režimu.

Termostat pak setrvává v pohotovostním režimu nepřetržitě 24 hodin denně 7 dní v týdnu.

Důležité: Ochrana proti zamrznutí není v pohotovostním režimu aktivní.

Nové stisknutí a podržení tlačítka **mode** po dobu 1 sekundy umožní návrat do režimu, který pohotovostnímu režimu předcházela.

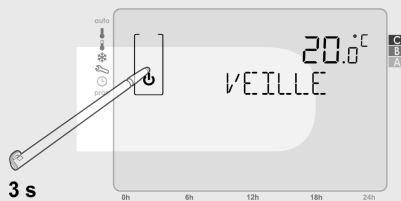

7.4 Nastavení požadované teploty

Ukazatel zvoleného režimu nastavte proti symbolu toho režimu, který hodláte upravovat: auto, Komfort, Eko, Prevence zamrznutí, pomocí tlačítka **+** nebo **-** pak nastavte požadovanou teplotu.

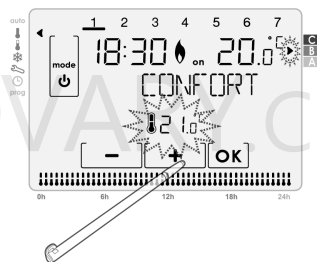

• Rozsah nastavení a implicitní hodnoty

| | Vytápění | |
|--------------------|------------------|--------------------|
| | Rozsah nastavení | Implicitní hodnota |
| Komfort | 7 °C až 30 °C | 19 °C |
| Eko | 6 °C až 29 °C | 17 °C |
| Prevence zamrznutí | 5 °C až 15 °C | 7 °C |

7.5 Výjimka z režimu

Tato funkce umožňuje vynucený provoz termostatu v režimu Eko nebo Komfort v případech, kdy se termostat nachází v režimu Automatika.

Případ A: Stisknete-li tlačítko , termostat se přepne do režimu Komfort a setrvá v něm až do nejbližší naprogramované změny režimu.

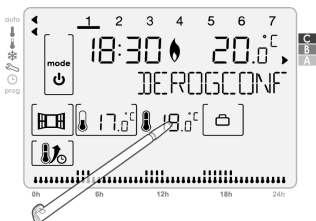

Případ B: Stisknete-li tlačítko , termostat se přepne do režimu Eko a setrvá v něm až do nejbližší naprogramované změny režimu.

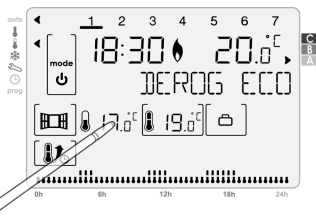

Aktivovanou výjimku můžete zrušit stisknutím tlačítka **mode**, pokud je displej aktivní. Ohledně přechodu do aktivního zobrazení viz str. 10.

7.6 Výjimka z požadované teploty

Tento režim umožňuje dočasně upravit nastavenou požadovanou teplotu v případech, kdy se termostat nachází v režimu Automatika. Pro úpravu nastavené požadované teploty postupujte následovně:

Stiskněte  nebo ; tato úprava bude anulována v rámci nejbližší naprogramované změny režimu.

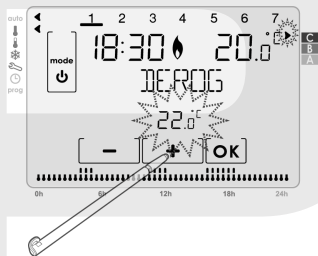



Aktivovanou výjimku můžete zrušit stisknutím tlačítka **mode**, pokud je displej aktivní. Ohledně přechodu do aktivního zobrazení viz str. 10.

7.7 Režim Zvýšení teploty

Tato funkce umožňuje zvýšit teplotu o 2 °C oproti nastavené požadované teplotě. Toto zvýšení je aktivováno na volitelnou dobu nastavitelnou v krocích po 10 minutách, a to v rozmezí od 20 minut do 2 hodin.

Pro aktivaci této funkce postupujte následovně:

- 1- Za stavu, kdy je aktivní režim Automatika, Komfort, Eko nebo Prevence zamrznutí, stiskněte tlačítko .
- 2- Dle potřeby upravte dobu zvýšení teploty tlačítkem  nebo .

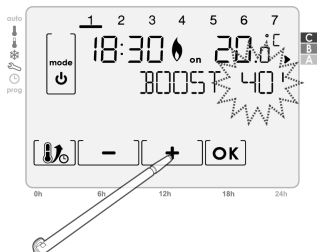
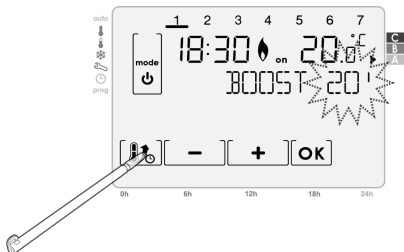



- 3- Pro potvrzení stiskněte tlačítko **OK**.

Aktivovanou funkci Zvýšení teploty můžete zrušit stisknutím tlačítka **mode** nebo , pokud je displej aktivní. Ohledně přechodu do aktivního zobrazení viz str. 10.

7.8 Režim Dovolená

Tato funkce umožňuje chránit váš byt před zamrznutím instalací po dobu vaší nepřítomnosti a obnovit pohodlnou teplotu prostoru před vaším návratem.

Pro aktivaci této funkce postupujte následovně:

- 1- Za stavu, kdy je aktivní režim Automatika, Komfort nebo Eko, stiskněte tlačítko .
- 2- Stisknutím tlačítka  nebo  nastavte požadovanou dobu, po kterou má být režim Dovolená aktivní.

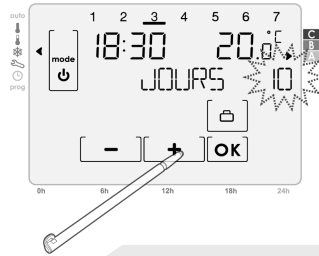
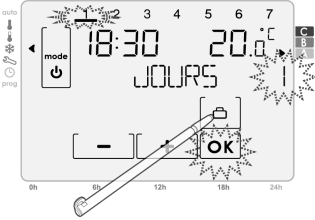

Poznámka: Den vašeho návratu se ukazuje v horní části displeje.

Příklad: Pokud se máte vracet ve středu, zobrazuje se 3.

- 3- Pro potvrzení stiskněte tlačítko .





Aktivovaný režim Dovolená můžete zrušit stisknutím tlačítka **mode** nebo , pokud je displej aktivní.

Ohledně přechodu do aktivního zobrazení viz str. 10.

7.9 Volba režimu: Vytápění / klimatizace

Poznámka: Režim klimatizace není dostupný prostřednictvím řídicí jednotky pro domácnost – TaHoma®.

Pro změnu režimu postupujte následovně:

- 1- Opakovaným stisknutím tlačítka **mode** nastavte ukazatel zvoleného režimu proti symbolu ; dostanete se na vstupní obrazovku nastavovacího režimu: Stiskněte tlačítko .
- 2- Pomocí tlačítka  nebo , zvolte buď **CLIM**, nebo **HAUF**.

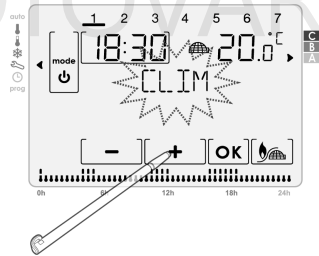
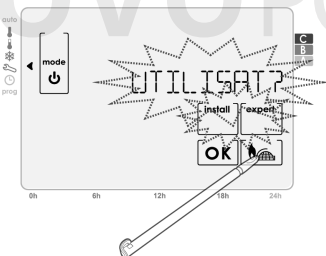

- 3- Pro potvrzení vaší volby stiskněte . Stisknutím tlačítka **mode** se dostanete zpět na vstupní obrazovku nastavovacího režimu.

7.10 Funkce Větrání

Představení



Funkce Větrání odpovídá aktivaci režimu Prevence zamrznutí během větrání místnosti otevřeným oknem. Detekce otevření/zavření okna je možná za stavu, kdy je aktivní režim Automatika, Komfort nebo Eko.

Funkci lze aktivovat dvěma způsoby:

- **Manuální aktivace:** režim Prevence zamrznutí se aktivuje stisknutím tlačítka.
- **Automatická aktivace:** Režim Prevence zamrznutí se aktivuje automaticky, pokud termostat zaznamená změnu teploty.

Manuální aktivace (implicitní):

Stisknutím tlačítka , se termostat uvede do režimu Prevence zamrznutí na nastavitelnou dobu, implicitně 2 hodiny.

Dobu větrání můžete v jeho průběhu upravit výběrem požadované hodnoty v rozmezí 15 minut a 2 hodin pomocí tlačítka  nebo .

Tato změna neovlivní implicitně nastavenou hodnotu.

V následujícím případě poklesu teploty se použije implicitní doba větrání. Chcete-li upravit implicitní hodnotu, postupujte podle pokynů na str. 18. Po uplynutí doby, po kterou byl režim Prevence zamrznutí aktivován, přejde termostat zpět do výchozího režimu.

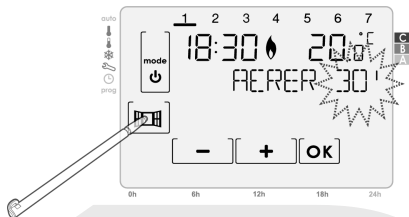

Automatická aktivace:

Ohledně automatické aktivace režimu Větrání viz str. 18.

- 1- **Detekce otevření:** Termostat detekuje pokles teploty. Tento pokles teploty může být způsoben otevřením okna či venkovních dveří.

Poznámka: Rozdíl mezi teplotou vzduchu proudícího zvenčí a teplotou interiéru musí způsobit podstatný pokles teploty, aby jej termostat zaregistroval.

Tato detekce poklesu teploty pak na nastavitelnou dobu aktivuje režim Prevence zamrznutí.

Doba trvání režimu Prevence zamrznutí je implicitně nastavena na 2 hodiny. Toto nastavení můžete změnit v rozmezí 15 minut a 2 hodin podle pokynů na str. 19. Po uplynutí doby, po kterou byl režim Prevence zamrznutí aktivován, přejde termostat zpět do výchozího režimu.

- 2- **Detekce zavření:** K detekci zavření může dojít pouze za stavu, kdy je (v důsledku poklesu teploty) spuštěn režim Prevence zamrznutí. Termostat detekuje opětovný nárůst teploty. Tento nárůst teploty může být způsoben zavřením okna.

Poznámka: Nárůst teploty musí být znatelný, aby jej termostat zaregistroval.

Tato detekce opětovného zvýšení teploty způsobí, že termostat přejde zpět do výchozího režimu.

Důležité informace týkající se detekce otevření a zavření okna:

- **Přerušení režimu Prevence zamrznutí:** Aktivovaný režim Prevence zamrznutí lze přerušit stiskem některého z tlačítek.
- Při otevření okna na delší dobu, než je nastavená, doporučujeme přepnout termostat do režimu vytápění.
- **Důležité:** V případě, že je termostat instalován v blízkosti vstupních dveří, může být funkce rušena příležitostným prouděním vzduchu při jejich otevírání a zavírání. Působí-li to problémy, doporučujeme deaktivovat automatickou detekci otevření/zavření okna (viz str. 18). Namísto ní používejte automatickou aktivaci funkce Větrání (viz str. 18).
- Aktivovanou funkci Větrání můžete zrušit stisknutím tlačítka **mode** nebo , pokud je displej aktivní. Ohledně přechodu do aktivního zobrazení viz str. 10.

7.11 Týdenní programování

7.11.1 Zobrazení programů

Pro zobrazení programu postupujte následovně:

- 1- Ukazatel režimu nastavte proti symbolu **prog**.

Pro výběr dne, jehož program chcete upravit, stiskněte **[<]**, **[>]** nebo **[1]**, **[2]**, **[3]**, **[4]**, **[5]**, **[6]**, **[7]**.

Na dolní straně displeje se zobrazí navrhovaný program daného dne.

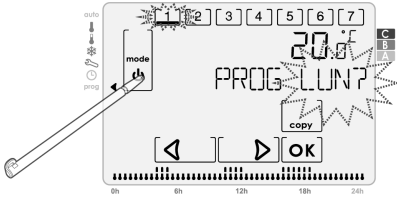

- 2- Pro potvrzení stiskněte **[OK]**. Je-li aktivní ochrana kódem PIN, bude vyžadováno jeho zadání. Aby bylo možno přejít k následujícímu kroku, zadejte jej.

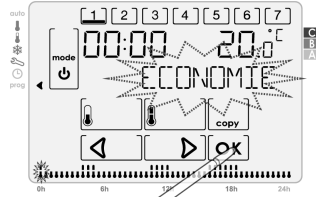

- 3- K procházení denním programem a pro zobrazení režimu přiřazeného jednotlivým půlhodinám používejte tlačítka **[<]** a **[>]**. Na displeji bliká vybraná půlhodina a režim, který jí je přiřazen.

Poznámka: Na spodní straně displeje rovněž bliká kontrolka právě zobrazované půlhodiny.

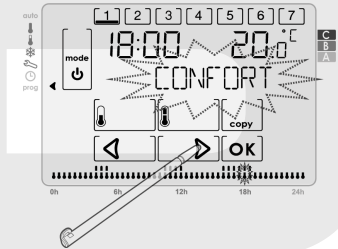

- 4- Pro opuštění režimu programování stiskněte **mode**.

7.11.2 Kopírování programů

Pro zkopírování programu postupujte následovně:

- 1- Ukazatel režimu nastavte proti symbolu **prog**. Pro výběr dne, jehož program chcete upravit, stiskněte **[<]**, **[>]** nebo **[1]**, **[2]**, **[3]**, **[4]**, **[5]**, **[6]**, **[7]**.

Na dolní straně displeje se zobrazí navrhovaný program daného dne.

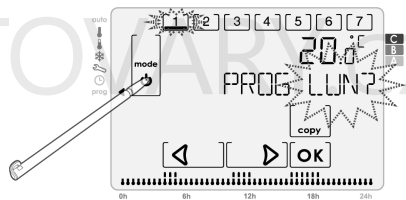

- 2- Pro potvrzení stiskněte **[OK]**. Je-li aktivní ochrana kódem PIN, bude vyžadováno jeho zadání. Aby bylo možno přejít k následujícímu kroku, zadejte jej.

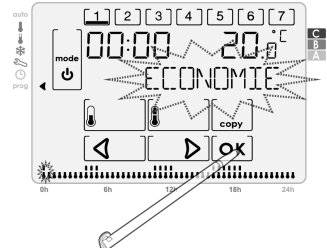

3- Stiskněte [copy].

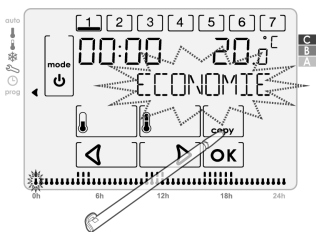

4- Ukazatel dne, jehož program kopírujete, svítí souvisle. Pro výběr jednoho či více dní, na které hodláte přenést kopírovaný denní program, stiskněte [1], [2], [3], [4], [5], [6] nebo [7]. Ukazatele vybraných dní blikají. Výběr jednotlivých dní můžete zrušit stisknutím na jejich blikající ukazatele.

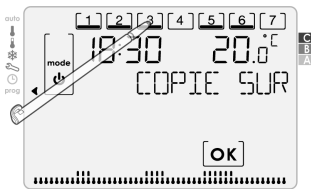

5- Pro potvrzení vašeho výběru a opuštění režimu programování stiskněte [OK].

7.11.3 Úprava programů

Pro úpravu programu postupujte následovně:

1- Ukazatel režimu nastavte proti symbolu **prog**. Pro výběr dne, jehož program chcete upravit, stiskněte [◀], [▶] nebo [1], [2], [3], [4], [5], [6], [7].

Na dolní straně displeje se zobrazí navrhovaný program daného dne.

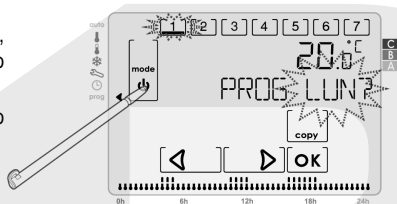

2- Pro potvrzení stiskněte [OK]. Je-li aktivní ochrana kódem PIN, bude vyžadováno jeho zadání. Aby bylo možno přejít k následujícímu kroku, zadejte jej.

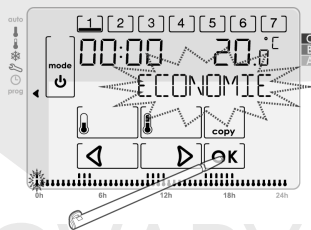

3- Pomocí tlačítek [◀] a [▶] zvolte v denním programu půlhodinu, jejíž nastavení hodláte změnit.

4- Pro změnu aktuálně nastaveného režimu a pro přejítí na následující půlhodinu stiskněte [↑], nebo [↓].

Sloupcový graf naprogramovaných 24 hodin, který se zobrazuje na dolní straně displeje, se aktualizuje v souladu s provedenými změnami.

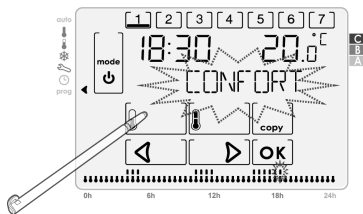
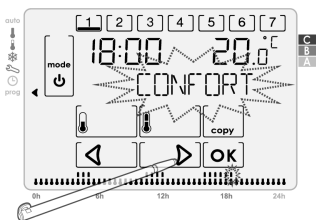

5- Předchozí krok opakujte, dokud neprovedete všechny požadované změny; pro uložení provedených změn a opuštění režimu programování pak stiskněte [OK].

Poznámka: Chcete-li ukončit programování bez uložení vámi provedených úprav, stiskněte **mode**.

8 UŽIVATELSKÁ NASTAVENÍ

Schéma posloupnosti uživatelských nastavení:

Limity teploty → Větrání → Podsvícení displeje → Obnovení továrních nastavení

- Opakovaným stisknutím tlačítka **mode** nastavíte ukazatel zvoleného režimu proti symbolu ; dostanete se na vstupní obrazovku nastavovacího režimu: Stiskněte **OK**.

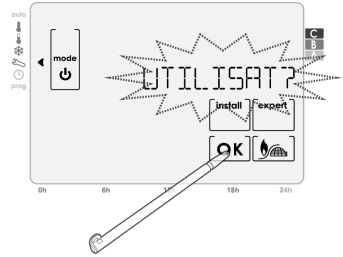

8.1 Nastavení limitů teploty

Při nastavování horního a spodního limitu teploty pro režim Komfort postupujte následovně:

A- Nastavení horního limitu teploty pro režim Komfort

- 1- Otevřete Uživatelská nastavení.

Zobrazí se TEMP LIM?, stiskněte **OK**.

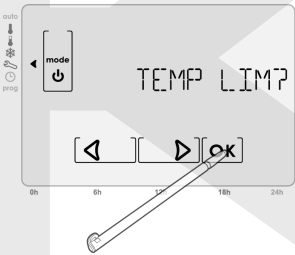

- 2- Zobrazí se LIM MAX?. Pomocí tlačítka **+** nebo

- nastavíte požadovanou hodnotu horního limitu.

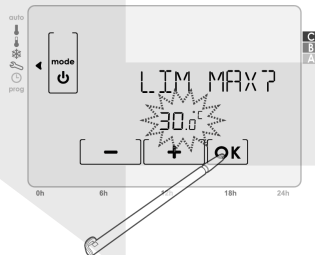

- 3- Pro potvrzení vašeho výběru stiskněte **OK**.

B- Nastavení spodního limitu teploty pro režim Komfort

- 1- Otevřete Uživatelská nastavení.

Zobrazí se TEMP LIM?, stiskněte **OK**.

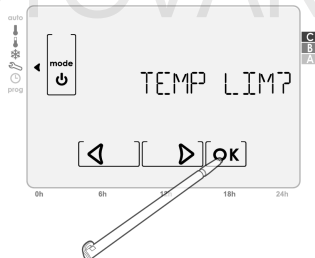

2- Zobrazí se LIM MAX?; stiskněte [OK].

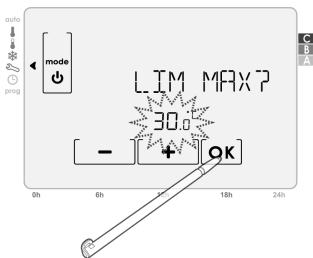

3- Zobrazí se LIM MIN?. Pomocí tlačítka [+] nebo [-] nastavte požadovanou hodnotu spodního limitu.

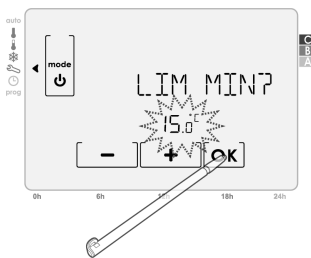

4- Pro potvrzení vašeho výběru stiskněte [OK].

Poznámka: Po jedné minutě nečinnosti nebo po stisknutí tlačítka **mode** se dostanete zpět na vstupní obrazovku nastavovacího režimu.

8.2 Nastavení režimu Větrání

Režim Větrání je cyklus snižování teploty při aktivovaném režimu Prevence zamrznutí v průběhu větrání místnosti otevřeným oknem. Detekce otevření/zavření okna je možná za stavu, kdy je aktivní režim Automatika, Komfort nebo Eko. Funkci lze aktivovat dvěma způsoby:

- **Manuální aktivace**, cyklus snižování teploty se aktivuje stisknutím tlačítka.
- **Automatická aktivace**, cyklus snižování teploty se aktivuje automaticky, pokud termostat zaznamená změnu teploty.

Pro nastavení režimu automatické či manuální aktivace a doby, po kterou má být funkce Větrání aktivována, postupujte následovně:

A- Nastavení režimu automatické či manuální aktivace

1- Otevřete Uživatelská nastavení.

1x stiskněte [▶].

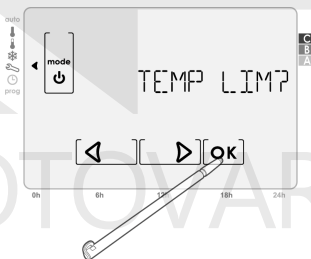

2- Zobrazí se AERATION?. Stiskněte [OK].

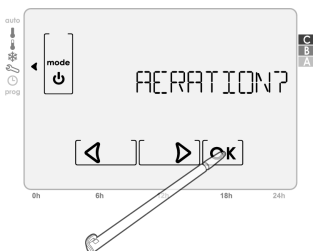

3- Pomocí tlačítek [+] a [-], zvolte buď položku AUTO?, nebo (pro výhradně manuální aktivaci) položku MANU?.

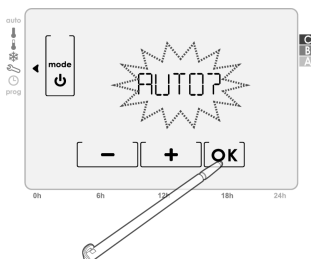

4- Pro potvrzení vašeho výběru stiskněte [OK].

B- Nastavení doby, po kterou má být funkce Větrání aktivována

1- Otevřete Uživatelská nastavení.

1x stiskněte [▶].

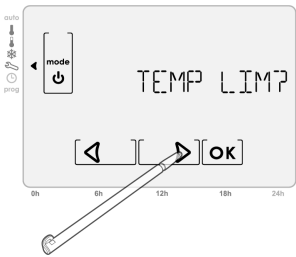

2- Zobrazí se AERATION?. Stiskněte [OK].

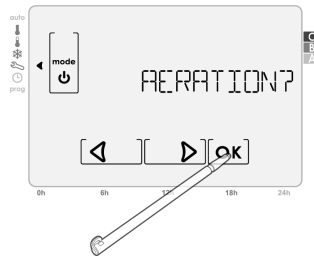

3- Zobrazí se AUTO? nebo MANU?.

Stiskněte [OK].

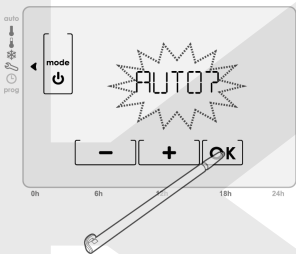

4- Zobrazí se časovač, pomocí tlačítka [+] nebo [-] nastavte požadovanou dobu, po kterou má být funkce Větrání aktivována.

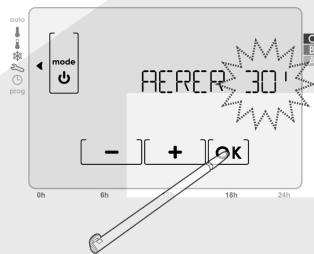

5- Pro potvrzení vašeho výběru stiskněte [OK].

Poznámka: Po jedné minutě nečinnosti nebo po stisknutí tlačítka nastavení se dostanete zpět na vstupní obrazovku nastavovacího režimu.

mode se dostanete zpět na vstupní obrazovku nastavovacího režimu.

8.3 Aktivace / deaktivace podsvícení displeje

Pro aktivaci nebo deaktivaci podsvícení displeje postupujte následovně:

1- Otevřete Uživatelská nastavení.

2x po sobě stiskněte [▶].

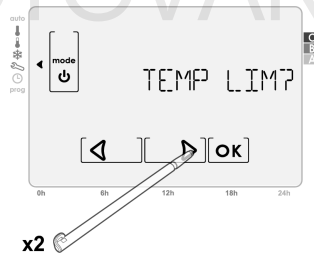

- 2- Zobrazí se **RETROECL?**; pro potvrzení stiskněte **[OK]**.

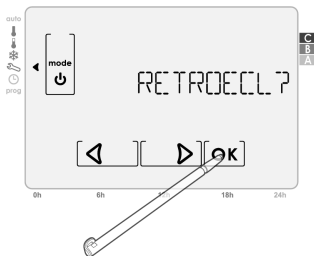

- 3- Pomocí tlačítka **[+]** nebo **[-]** vyberte **ON?** nebo **OFF?** pro aktivaci či deaktivaci podsvícení.

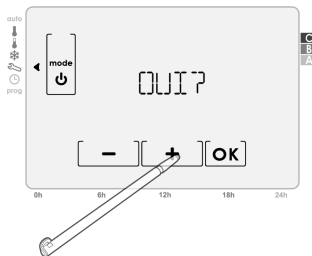

- 4- Pro potvrzení vašeho výběru stiskněte **[OK]**.

Poznámka: Po jedné minutě nečinnosti nebo po stisknutí tlačítka **mode** se dostanete zpět na vstupní obrazovku nastavovacího režimu.

8.4 Obnovení továrních nastavení

Pro obnovení továrních nastavení postupujte následovně:

- 1- Otevřete Uživatelská nastavení.
3x po sobě stiskněte **[>]**.

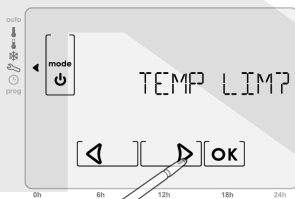

x3

- 2- Zobrazí se **RESET?**; pro potvrzení stiskněte **[OK]**.
Je-li aktivní ochrana kódem PIN, bude vyžadováno jeho zadání.
Aby bylo možno přejít k následujícímu kroku, zadejte jej.

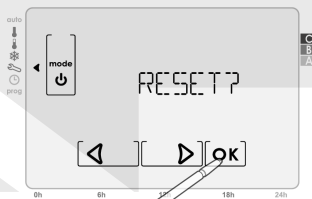

- 3- Zobrazí se **CONFIRM?**; pro potvrzení stiskněte **[OK]**.

- 4- Následující parametry se reinitializují podle níže uvedené tabulky:

Poznámka: Spárování se tímto nezruší.

| Parametry | Nastavení |
|-------------------------------|-----------|
| Komfort | 19 °C |
| Eko | 17 °C |
| Prevence zamrznutí | 7 °C |
| Doba aktivace Zvýšení teploty | 20 min |
| Doba aktivace Větrání | 30 min |
| Podsvícení displeje | Aktivní |

9 SPÁROVÁNÍ TERMOSTATU S ŘÍDICÍ JEDNOTKOU PRO DOMÁCNOST – TAHOMA[®]

Pro povolení bezdrátové komunikace mezi termostatem a řídicí jednotkou pro domácnost – TaHoma[®] – je zapotřebí provést spárování těchto dvou výrobků.

9.1 Postup párování

Na vstupní stránce rozhraní řídicí jednotky pro domácnost – TaHoma[®] – otevřete nabídku „KONFIGURACE“.

- Klikněte na tlačítko „další Somfy“.
- Klikněte na tlačítko „Přidat“.
- Vyberte položku „ovladač vytápění“.
- Klikněte na tlačítko „OK“.
- Vyberte položku „Programovatelný termostat s kabelovým připojením“.
- Klikněte na tlačítko „Pokračovat“.
- Dále postupujte podle pokynů na obrazovce.

9.2 Funkce ovladatelné z chytrého telefonu nebo tabletu prostřednictvím řídicí jednotky pro domácnost – TaHoma[®]

- Funkce vytápění
- Řízení režimů na dálku: HG - Stby / režim Prevence zamrznutí a pohotovostní režim (v rozhraní TaHoma[®] označován jako Stand-by)
- Zobrazení aktuální teploty a aktuálně prováděných požadavků
- Zobrazení stavu baterií

Dotazy ohledně programovatelného prostorového termostatu?

| Zjištění | Řešení |
|--|--|
| Na displeji vůbec nic nesvítí nebo se zobrazuje kontrolka nízkého stavu baterií. | Vyměňte obě baterie. Nepoužívejte jiné než nové alkalické baterie typu LR06 1,5 V. Nepoužívejte dobíjecí baterie. |
| Vytápění se nezapíná. | Termostat je zřejmě instalován v blízkosti tepelného zdroje: Instalujte jej podle doporučení v oddílu 5.1. |
| Vytápění se nechce vypnout. | Termostat je zřejmě instalován v blízkosti zdroje chladného vzduchu nebo na stěně, která se prochlazuje: Instalujte jej podle doporučení v oddílu 5.1. |
| Termostat nereguluje správně. | Zkontrolujte, zda je zařízení ovládané termostatem správně připojeno (použijte funkci „Tester“ – Ověření spárování a zkouška přepínání...). |
| Termostat je rušen emisí elektromagnetických vln (amatérská radiostanice, televizní obrazovka atd.). | Přemístěte termostat mimo zónu, v níž byl rušen. |
| Termostat ztratil rádiové spojení s řídicí jednotkou pro domácnost – TaHoma®. | O řešení se informujte v návodu k řídicí jednotce pro domácnost – TaHoma®. |

10 TECHNICKÉ ÚDAJE

10.1 Programovatelný termostat s kabelovým připojením

| | |
|------------------------------|---|
| Napájení | 2 alkalické baterie LR06 1,5 V |
| Stupeň krytí | IP 20 |
| Provozní teplota | 0 °C až +40 °C |
| Výstup přijímače | 1 přepínací bezpotenciálový kontakt μ 5(2) A / 230 V, 100 000 cyklů |
| Funkční charakteristika | Typ 1.B |
| Software | Třída A |
| Mikroprostředí | Stupeň znečištění 2 |
| Kategorie přepětí III | Jmenovité rázové napětí: 4 kV |
| Životnost baterií | 1 rok (v závislosti na prostředí) |
| Frekvence dálkového ovládání | 868,25 MHz / 868,95 MHz / 869,85 MHz |



Použité baterie likvidujte odděleně od ostatních druhů odpadu; odevzdejte je na příslušném sběrném místě.



Společnost Somfy tímto prohlašuje, že tento výrobek vyhovuje základním požadavkům a dalším příslušným ustanovením relevantních evropských směrnic. Prohlášení o shodě je k dispozici na internetové adrese www.somfy.com/ce.