



STIHL

www.stihl.com

AutoCut C 12-2

0457-363-0176-A VA0.G24



1

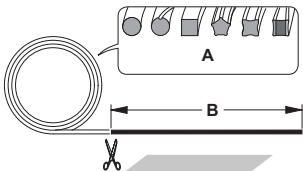

A	2.0 mm 0.08 in.	2.4 mm 0.095 in.
B	6 m 19 ft.	4 m 13 ft.

2

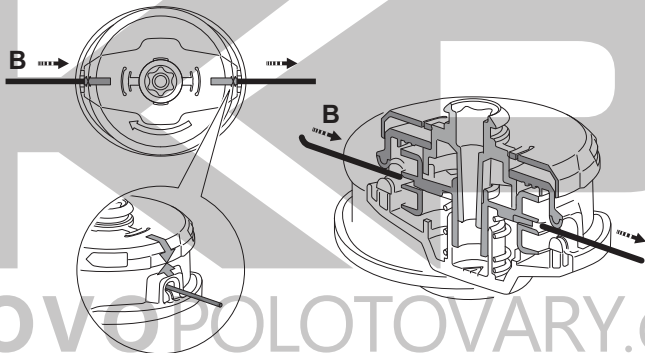

3

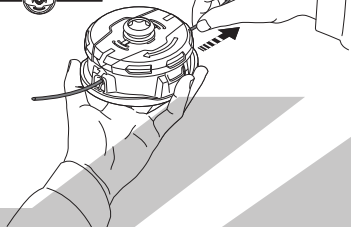
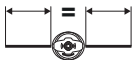

120 mm
(5 in.)

120 mm
(5 in.)

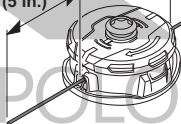

 A

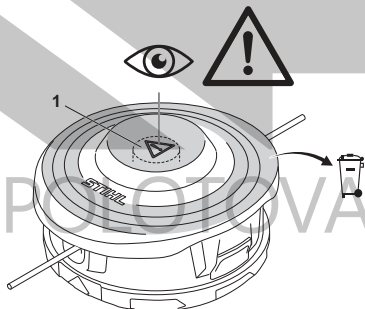
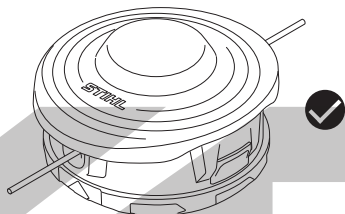

1

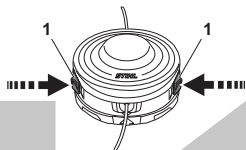

2

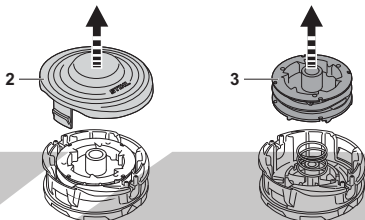

3

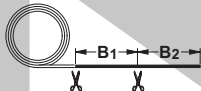
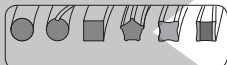

4

Ø 2,0 mm / 0.08 in.

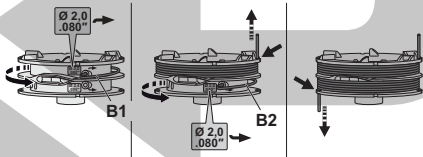

4

Ø 2,4 mm / 0.095 in.

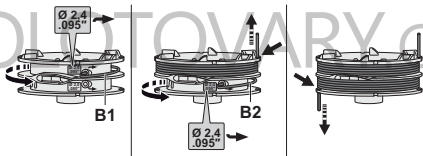

A

2.0 mm	2.4 mm
0.80 in.	0.095 in.

B1, B2

3 m	2 m
9.5 ft.	6.5 ft.

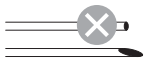

5

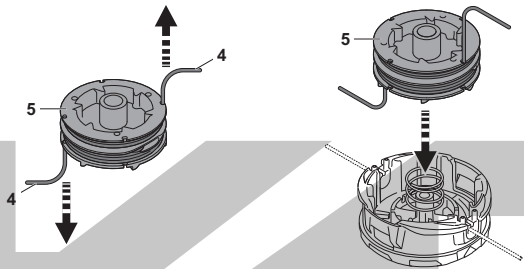

6

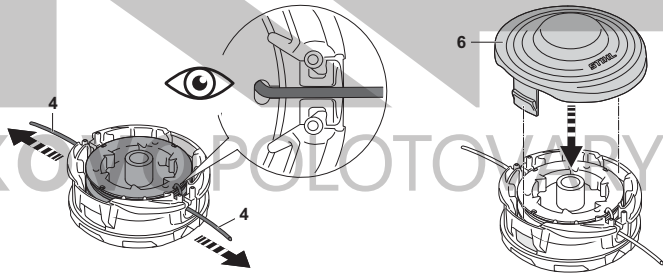

česky
19 - 19

KAP

KOVOPOLOTOVARY.cz

DŮLEŽITÉ BEZPEČNOSTNÍ POKYNY

Používat pouze s vyžinači STIHL. Zkontrolujte vyžinač z hlediska kompatibility.

STIHL doporučuje používat originální náhradní díly a příslušenství STIHL.

⚠ VÁROVÁNÍ



Přečíst si všechny bezpečnostní pokyny v návodu k použití a postupovat podle nich. Neodborné použití může způsobit těžký či smrtelný úraz!



Může docházet k vyvrstování či odrážení předmětů ve všech směrech. Abyste snížili riziko poranění obsluhujícího personálu způsobené odmrštěnými předměty, nikdy nepoužijte vyžinač bez správně konfigurované a správně nainstalované ochrany. Udržujte kolemjdoucí osoby ve vzdálenosti nejméně 15 m (50 ft.).



Abyste snížili riziko poranění očí, vždy používejte ochranné brýle nebo těsně přiléhající ochranná brýle s odpovídající boční ochranou, které jsou odolné proti nárazu a splňují označení ANSI Z87.1 (USA), EN 166 (Evropa) nebo příslušnou národní normu.

- Abyste snížili riziko poškození sluchu, používejte protihluková zařízení (špunty do uší nebo ochranu sluchu).
- Prasklá, poškozená nebo opotřebovaná žací hlava se může při vysoké rychlosti zlomit a způsobit vážné nebo smrtelné zranění. Abyste snížili riziko zranění v důsledku poškozených dílů, kontrolujte stav vyžinače a žací hlavy před zahájením práce a poté v pravidelných krátkých intervalech.
- Žací hlava: Žací hlavu okamžitě vyměňte nebo navštivte specializovaného prodejce STIHL, ve chvíli, když jsou vidět její značky opotřebení (1)
- 📷 **A.** Nepoužívejte.

Pro prodloužení životnosti vložte žací struny 12 až 24 hodin před použitím do vodní lázně.

TYTO POKYNY SI ULOŽIT!