

HLA 40.0

STIHL



KOP

133 - 153 Návod k použití

KOVOPOLOTOVARY.CZ



| | | |
|----|---|-----|
| 1 | Informace k tomuto návodu k použití..... | 134 |
| 2 | Přehled..... | 134 |
| 3 | Bezpečnostní pokyny..... | 135 |
| 4 | Příprava prodloužených zahradních nůžek k použití..... | 140 |
| 5 | Nabíjení akumulátoru a světla LED..... | 141 |
| 6 | Sestavení prodloužených zahradních nůžek..... | 141 |
| 7 | Nastavení prodloužených zahradních nůžek pro uživatele..... | 142 |
| 8 | Vsazení a vyjmutí akumulátoru..... | 142 |
| 9 | Zapnutí a vypnutí prodloužených zahradních nůžek..... | 142 |
| 10 | Kontrola prodloužených zahradních nůžek a akumulátoru..... | 143 |
| 11 | Práce s prodlouženými zahradními nůžkami..... | 143 |
| 12 | Po skončení práce..... | 145 |
| 13 | Přeprava..... | 145 |
| 14 | Skladování..... | 146 |
| 15 | Čištění..... | 146 |
| 16 | Údržba..... | 147 |
| 17 | Oprava..... | 147 |
| 18 | Odstranění poruch..... | 147 |
| 19 | Technická data..... | 149 |
| 20 | Náhradní díly a příslušenství..... | 150 |
| 21 | Likvidace..... | 150 |
| 22 | Shoda s předpisy EU..... | 150 |
| 23 | Adresy..... | 150 |
| 24 | Všeobecné bezpečnostní pokyny pro elektrické stroje..... | 150 |

Překlad originálního návodu k použití
00000116336_005_CZ

Vytlačeno na bezchlorované bříleném papíru.
Papír je recyklovatelný.

DŮLEŽITÉ UPOZORNĚNÍ PŘED POUŽITÍM SI NÁVOD PŘEČTĚTE, JE NUTNÉ MU POROZUMĚT A ULOŽIT HO.

1 Informace k tomuto návodu k použití

1.1 Platné dokumenty

Platí lokální bezpečnostní předpisy.

- Kromě tohoto návodu k použití je třeba si přečíst níže uvedené dokumenty, porozumět jim a uložit je pro pozdější použití:
 - Bezpečnostní pokyny pro akumulátor STIHL AK
 - Bezpečnostní informace pro akumulátory STIHL a výrobky s integrovaným akumulátorem: www.stihl.com/safety-data-sheets

1.2 Označení varovných odkazů v textu

! NEBEZPEČÍ

- Odkaz upozorňuje na nebezpečí, která vedou k těžkým úrazům či úmrtí.
 - Uvedená opatření mohou zabránit těžkým úrazům či úmrtí.

! VAROVÁNÍ

- Odkaz upozorňuje na nebezpečí, která mohou vést k těžkým úrazům či úmrtí.
 - Uvedená opatření mohou zabránit těžkým úrazům či úmrtí.

UPOZORNĚNÍ

- Odkaz upozorňuje na nebezpečí, která mohou vést k věcným škodám.
 - Uvedená opatření mohou zabránit věcným škodám.

1.3 Symboly v textu

 Tento symbol odkazuje na kapitolu v tomto návodu k použití.

2 Přehled

2.1 Prodloužené zahradní nůžky a akumulátor

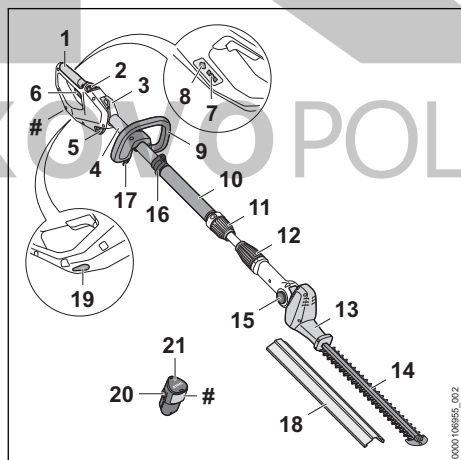

1 Ovládací rukojeť

Ovládací rukojeť slouží k ovládní, držení a vedení prodloužených zahradních nůžek.

2 Deblokační šoupátko

Deblokační šoupátko odjišťuje spínač.

3 Závěsné oko

Závěsné oko slouží k zavěšení nosného systému.

4 Tyč

Tyč spojuje všechny konstrukční díly.

5 Akumulátorová šachta

Do akumulátorové šachty se vsunuje akumulátor.

6 Spínač

Spínač zapíná a vypíná prodloužené zahradní nůžky.

7 Světla LED

Světla LED signalizují stav nabití akumulátoru a poruchy.

8 Tlačítko

Tlačítko aktivuje světla LED na akumulátoru.

9 Kruhová trubková rukojeť

Kruhová trubková rukojeť slouží k držení a vedení prodloužených zahradních nůžek.

10 Hadicový hmátec

Hadicový hmátec slouží k držení a vedení prodloužených zahradních nůžek.

11 Svěrací matice

Svěrací matice slouží k nastavení délky tyče.

12 Svěrací matice

Svěrací matice spojuje tyč s noži postřihové lišty.

13 Výkyvná rukojeť

Výkyvná rukojeť slouží k nastavení úhlu nožů postřihové lišty.

14 Nože postřihové lišty

Nože postřihové lišty stříhají řezaný materiál.

15 Blokovací tlačítko

Blokovací tlačítko blokuje výkyvy nožů postřihové lišty.

16 Závěsné oko

Závěsné oko slouží k zavěšení nosného systému.

17 Křídlová matice

Křídlová matice upíná rukojeť na tyč.

18 Ochranný kryt postřihové lišty

Ochranný kryt postřihové lišty chrání před kontaktem s noži postřihové lišty.

19 Závěsný držák

Závěsný držák slouží k zavěšení prodloužených zahradních nůžek.

20 Zarážková pojistka

Zarážková pojistka udržuje akumulátor v akumulátorové šachtě.

21 Akumulátor

Akumulátor napájí prodloužené zahradní nůžky energií.

Typový štítek se sériovým číslem stroje

2.2 Symboly

Tyto symboly se mohou nacházet na prodloužených zahradních nůžkách a akumulátoru a mají následující význam:

 Tento akumulátor se nabíjí nabíječkou STIHL AL. Přípustné nabíječky jsou uvedeny v tomto návodu k použití.

 Zaručená hladina akustického výkonu podle směrnice 2000/14/ES v dB(A) za účelem porovnatelnosti akustických emisí výrobků.

 Údaje vedle symbolu udávají energetickou hodnotu akumulátoru podle specifikace výrobce článku. Obsah energie, který je k dispozici při použití, je menší.

 Elektrický výrobek skladujte v uzavřeném a suchém prostoru.

 Výrobek se nesmí likvidovat společně s domovním odpadem.

 Návod k použití je třeba si přečíst, porozumět mu a uložit ho pro další potřebu.

STIHL Tyto symboly označují originální náhradní díly STIHL a originální příslušenství STIHL.

3 Bezpečnostní pokyny

3.1 Varovné symboly

Varovné symboly na prodloužených zahradních nůžkách a akumulátoru mají následující význam:

 Dodržujte bezpečnostní pokyny a jejich opatření.

 Návod k použití je třeba si přečíst, porozumět mu a uložit ho pro další potřebu.

 Noste ochranné brýle a ochrannou přilbu.

 Noste vysokou ochrannou obuv.

 Noste ochranné rukavice.



Nedotýkejte se pohyblivých nožů postřihové lišty.

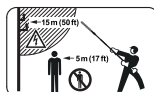

Dodržujte bezpečnostní odstup.



Prodloužené zahradní nůžky a nabíječku chraňte před deštěm a vlhkem.



Akumulátor během přerušení práce, přepravy, skladování, údržby nebo opravy vždy vyjměte.



Akumulátor chraňte před horkem a ohněm.



Akumulátor neponořujte do kapalin.

3.2 Řádné používání

Prodloužené zahradní nůžky STIHL HLA 40.0 slouží k zastřihování vysokých živých plotů, vysokých keřů, vysokého houští a půdopokryvných rostlin.

Prodloužené zahradní nůžky se nesmějí používat za deště.

Akumulátor STIHL AS napájí prodloužené zahradní nůžky energií.

Nabíječka STIHL AL 1, AL 5, AL 5-2 nebo ALS 31 nabíjí akumulátor STIHL AS.

VAROVÁNÍ

- Akumulátory a nabíječky, které nejsou firmou STIHL pro prodloužené zahradní nůžky povoleny, mohou způsobit požáry a exploze. Může tak dojít k těžkým úrazům či úmrtí osob a ke vzniku věcných škod.
 - ▶ Prodloužené zahradní nůžky používejte s akumulátorem STIHL AS.
 - ▶ Akumulátor STIHL AS nabíjejte nabíječkou STIHL AL 1, AL 5, AL 5-2 nebo ALS 31.
- Pokud prodloužené zahradní nůžky nebo akumulátor nejsou používány dle svého účelu, může dojít k těžkým úrazům či úmrtím a mohou vzniknout věcné škody.
 - ▶ Prodloužené zahradní nůžky a akumulátor používejte tak, jak je popsáno v tomto návodu k použití.

3.3 Požadavky na uživatele

▲ VAROVÁNÍ

- Uživatelé bez instruktáže nemohou rozpoznat nebo dobře odhadnout nebezpečí hrozící prodlouženými zahradními nůžkami a akumulátorem. Může tak dojít k těžkému nebo smrtelnému zranění uživatele nebo jiných osob.



- Návod k použití je třeba si přečíst, porozumět mu a uložit ho pro další potřebu.

- Pokud se prodloužené zahradní nůžky či akumulátor budou předávat další osobě: předejte zároveň s nimi i tento návod k použití.
- Zajistěte, aby uživatel splňoval níže uvedené požadavky:

- Uživatel je odpočatý.
 - Uživatel je tělesně, smyslově a duševně schopen prodlouženým zahradním nůžkám a akumulátoru obsluhovat a pracovat s nimi. Pokud je uživatel tělesně, smyslově a duševně způsobilý pouze částečně, smí s výrobkem pracovat pouze pod dohledem nebo po zaškolení odpovědnou osobou.
 - Uživatel může rozpoznat a dobře odhadnout nebezpečí hrozící prodlouženými zahradními nůžkami a akumulátorem.
 - Uživatel je ploetý nebo bude podle národních předpisů pod dohledem zaškolen pro výkon povolání.
 - Uživatel obdržel instruktáž od odborného prodejce STIHL nebo od osoby znalé odborné tematiky ještě dříve, než začne s prodlouženými zahradními nůžkami poprvé pracovat.
 - Uživatel není pod vlivem alkoholu, léků nebo drog.
- V případě nejasností: vyhledejte odborného prodejce STIHL.

3.4 Oblečení a vybavení

▲ VAROVÁNÍ

- Během práce mohou být dlouhé vlasy vtaženy do prodloužených zahradních nůžek. Uživatel tím může utrpět těžké zranění.
 - Dlouhé vlasy sepněte a zajistěte je tak, aby byly nad rameny.
- Během práce mohou být předměty vymršteny velkou rychlostí nahoru. Uživatel se může zranit.



- Noste těsně přiléhající ochranné brýle. Vhodné ochranné brýle překoušené podle normy EN 166, EN ISO 16321 nebo národních předpisů a opatřené odpovídajícím označením jsou dostupné v obchodní síti.



- Noste těsně přiléhající bundu/košili s dlouhým rukávem a dlouhé kalhoty.
- Předměty padající shora mohou vést k poranění hlavy.



- Noste ochrannou přilbu.

- Během práce může dojít k rozvíření prachu. Vdechovaný prach může poškodit zdraví a vyvolat alergické reakce.
 - Pokud bude rozvíření prach: noste ochrannou protiprachovou masku.

- Nevhodný oděv se může zachytit ve dřevě, ve křoví a v prodloužených zahradních nůžkách. Uživatel, který nepoužívá vhodný oděv, může být těžce zraněn.

- Noste těsně přiléhající oděv.
- Odložte šály a ozdoby.

- Při používání nevhodné obuvi může uživatel uklouznout. Uživatel se může zranit.



- Noste pevnou uzavřenou obuv s hrubou podrážkou.

- Během čištění nebo údržby se uživatel může dostat do kontaktu s noži postříhové lišty. Uživatel se může zranit.



- Noste pracovní rukavice z odolného materiálu.

3.5 Pracovní pásmo a okolí

3.5.1 Prodloužené zahradní nůžky

▲ VAROVÁNÍ

- Nezúčastněné osoby, děti a zvířata nemohou rozpoznat ani odhadnout nebezpečí prodloužených zahradních nůžek a do výšky vymrštených předmětů. Nezúčastněné osoby, děti a zvířata mohou utrpět těžká zranění a může dojít k věcným škodám.

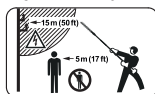

- Dbát na to, aby nezúčastněné osoby, děti a zvířata zachovaly odstup 5 m od pracovního okruhu.

- Od předmětů zachovávat odstup 5 m.
- Prodloužené zahradní nůžky nenechávat bez dohledu.

- ▶ Zajistit, aby si děti s prodlouženými zahradními nůžkami nemohly hrát.
- Prodloužené zahradní nůžky nejsou chráněné proti vodě. Pokud by se pracovalo v dešti nebo ve vlhkém prostředí, může dojít k úrazu elektrickým proudem. Uživatel může být zraněn a prodloužené zahradní nůžky mohou být poškozeny.



- ▶ Nikdy nepracovat v dešti ani ve vlhkém okolí.

- Elektrické součástky prodloužených zahradních nůžek mohou vytvářet jiskry. Jiskry mohou ve snadno hořlavém nebo explozivním okolí vyvolat požáry nebo exploze. Může tím dojít k těžkým úrazům či úmrtí osob a ke vzniku věcných škod.
- ▶ Nikdy nepracovat ve snadno hořlavém nebo explozivním okolí.

3.5.2 Akumulátor

▲ VAROVÁNÍ

- Nezúčastněné osoby, děti a zvířata nemohou rozpoznat ani odhadnout nebezpečí akumulátoru. Nezúčastněné osoby, děti a zvířata mohou být těžce zraněny.
- ▶ Nezúčastněné osoby, děti a zvířata nepouštějte do blízkosti stroje.
- ▶ Akumulátor nenechávejte bez dozoru.
- ▶ Zajistěte, aby si děti nemohly s akumulátorem hrát.
- Akumulátor není chráněn proti všem okolním vlivům. Pokud je akumulátor vystaven určitým okolním vlivům, může začít hořet nebo explodovat, nebo může dojít k jeho neopravitelnému poškození. Může dojít k těžkým úrazům osob a ke vzniku věcných škod.



- ▶ Akumulátor chraňte před horkem a ohněm.
- ▶ Akumulátor neházejte do ohně.

- ▶ Akumulátor nenabíjete, nepoužívejte a neskladujte mimo uvedené teplotní rozsahy, 19.4.



- ▶ Akumulátor neponořujte do kapalin.

- ▶ Akumulátor nepřibližujte ke kovovým malým předmětům.
- ▶ Akumulátor nevystavujte vysokému tlaku.
- ▶ Nevystavujte akumulátor mikrovlnám.
- ▶ Chraňte akumulátor před chemikáliemi, solemi a hnojivy.

3.6 Bezpečnosti odpovídající stav

3.6.1 Prodloužené zahradní nůžky

Prodloužené zahradní nůžky jsou v bezpečnosti odpovídajícím stavu, když jsou splněny níže uvedené podmínky:

- Prodloužené zahradní nůžky nejsou poškozené.
- Prodloužené zahradní nůžky jsou čisté.
- Ovládací prvky fungují a nejsou změněny.
- Postřihová lišta je správně namontována.
- Namontováno je originální příslušenství STIHL určené pro tyto prodloužené zahradní nůžky.
- Příslušenství je správně namontováno.

▲ VAROVÁNÍ

- Ve stavu neodpovídajícím bezpečnosti nemohou konstrukční díly již bezpečně fungovat a bezpečnostní zařízení mohou být vyřazena z provozu. Může dojít k těžkým úrazům nebo usmrcení osob.
- ▶ Pracujte s nepoškozenými prodlouženými zahradními nůžkami.
- ▶ Pokud jsou prodloužené zahradní nůžky znečištěné, vyčistěte je.
- ▶ Prodloužené zahradní nůžky neměňte.
- ▶ Pokud nefungují ovládací prvky: s prodlouženými zahradními nůžkami nepracujte.
- ▶ Montujte originální příslušenství STIHL určené pro tyto prodloužené zahradní nůžky.
- ▶ Příslušenství namontujte tak, jak je to popsáno v tomto návodu k použití nebo v návodu k použití daného příslušenství.
- ▶ Do otvorů prodloužených zahradních nůžek nestrkejte žádné předměty.
- ▶ Opotřebované nebo poškozené informační štítky vyměňte.
- ▶ V případě nejasností: vyhledejte odborného prodejce výrobků STIHL.

3.6.2 Nože postřihové lišty

Zahradní nůžky jsou v bezpečnosti odpovídajícím stavu, když jsou splněny níže uvedené podmínky:

- Nože postřihové lišty nejsou poškozené.
- Nože postřihové lišty nejsou deformované.
- Nože postřihové lišty se snadno pohybují.
- Nože postřihové lišty jsou správně naostřené.
- Nože postřihové lišty jsou bez otřepů.

▲ VAROVÁNÍ

- V bezpečnosti neodpovídajícím stavu se mohou části postřihové lišty uvolnit a být odmrštěny. Osoby mohou utrpět těžká zranění.

- ▶ Pracovat s nepoškozenými noži postřihové lišty.
- ▶ Nože postřihové lišty správně naostřit a zbavit otřepů.
- ▶ V případě stávajících nejasností: vyhledat odborného prodejce výrobků STIHL.

3.6.3 Akumulátor

Akumulátor je v bezpečnosti odpovídajícím stavu, když jsou splněny níže uvedené podmínky:

- Akumulátor není poškozen.
- Akumulátor je čistý a suchý.
- Akumulátor funguje a není pozměněn.

▲ VAROVÁNÍ

- Ve stavu neodpovídajícím bezpečnosti nemůže akumulátor již bezpečně fungovat. Osoby mohou utrpět těžká zranění.
 - ▶ Pracujte s nepoškozeným a fungujícím akumulátorem.
 - ▶ Poškozený nebo defektní akumulátor nenabíjejte.
 - ▶ Pokud je akumulátor znečištěný: akumulátor vyčistit a nechat uschnout.
 - ▶ Pokud je akumulátor mokrá nebo vlhký: akumulátor nechat uschnout,  19.5.
 - ▶ Akumulátor neměnit.
 - ▶ Do otvorů akumulátoru nestrkejte žádné předměty.
 - ▶ Elektrické kontakty akumulátoru nespojujte a nezkratujte kovovými předměty.
 - ▶ Akumulátor neotvírejte.
 - ▶ Opotřebované nebo poškozené informační štítky vyměňte.
- Z poškozeného akumulátoru může vytékat kapalina. Pokud by se kapalina dostala do styku s pokožkou nebo očima, může dojít k podráždění pokožky či očí.
 - ▶ Zabraňte kontaktu s kapalinou.
 - ▶ Pokud došlo ke kontaktu s pokožkou: dotčená místa pokožky umyjte velkým množstvím vody a mýdlem.
 - ▶ Pokud došlo ke kontaktu s očima: vyplachujte oči nejméně po dobu 15 minut velkým množstvím vody a vyhledejte lékaře.
- Poškozený nebo defektní akumulátor může být nezvykle cítit, může kouřit nebo hořet. Může tak dojít k těžkým úrazům či úmrtí osob a ke vzniku věcných škod.
 - ▶ Pokud je akumulátor neobvykle cítit nebo kouří: akumulátor nepoužívejte a nepřibližujte ho k hořlavým látkám.
 - ▶ Pokud akumulátor hoří: pokuste se uhasit akumulátor hasicím přístrojem nebo vodou.

3.7 Pracovní postup

▲ VAROVÁNÍ

- Uživatel již v určitých situacích nemůže soustředěně pracovat. Uživatel může zakopnout, upadnout a těžce se zranit.
 - ▶ Pracujte klidně a s rozvahou.
 - ▶ Pokud jsou světelné poměry a viditelnost špatné, s prodlouženými zahradními nůžkami nepracujte.
 - ▶ Prodloužené zahradní nůžky obsluhujte sám/sama.
 - ▶ Dávejte pozor na překážky.
 - ▶ Při práci stůjte na zemi a udržujte rovnováhu. Pokud je nutné pracovat ve výškách: používejte vysokozdviznou pracovní plošinu nebo bezpečné lešení.
 - ▶ Nepracujte na žebříku ani ve stoje v koruně stromu.
 - ▶ Pokud se dostaví známky únavy: udělejte si pracovní přestávku.
- Pokud uživatel pracuje nad výší ramen, může se brzy unavit. Uživatel tím může utrpět těžké zranění.
 - ▶ Nad úroveň ramen pracujte jen krátkou dobu.
 - ▶ Práci přerušujte přestávkami.
- Pokud narazí pohybující se nože postřihové lišty na tvrdý předmět, mohou se rychle zbrzdít. Vznikajícími reakčními silami může uživatel ztratit vládu nad prodlouženými zahradními nůžkami a může se těžce zranit.
 - ▶ Prodloužené zahradní nůžky držte pevně oběma rukama.
 - ▶ Před započatím práce prohledejte živý plot, nejsou-li tam nějaké tvrdé předměty, tyto předměty odstraňte.
- Pohybující se nože postřihové lišty mohou uživatele pořežat. Uživatel tím může utrpět těžké zranění.
 - ▶ Nedotýkejte se pohybujících nožů postřihové lišty.
 - ▶ Pokud jsou nože postřihové lišty zablokovány nějakým předmětem: vypněte prodloužené zahradní nůžky a vyjměte akumulátor. Teprve potom předmět odstraňte.
- Pokud se prodloužené zahradní nůžky během práce změní nebo se chovají nezvyklým způsobem, mohou být v provozně nebezpečném stavu. Může dojít k těžkým úrazům osob a ke vzniku věcných škod.
 - ▶ Ukončete práci, vyjměte akumulátor a vyhledejte odborného prodejce STIHL.
- Během práce mohou prodloužené zahradní nůžky způsobit vznik vibrací.





- Noste rukavice.

- Práci přerušujte přestávkami.
- Pokud se vyskytnou náznaky poruch prokrvení: vyhledejte lékaře.
- Po puštění spínače se nože postřihové lišty pohybují ještě cca 1 vteřinu dál. Pohybující se nože postřihové lišty mohou někoho porazit. Může dojít k těžkému zranění osob.
 - Počkejte, až se nože postřihové lišty přestanou pohybovat.
- V nebezpečné situaci může uživatel propadnout panice a nosný systém nesejmout. Uživatel tím může utrpět těžké zranění.
 - Předem nacvičte odložení nosného systému.

▲ NEBEZPEČÍ

- Pokud se pracuje v okolí kabelů vedoucích elektrický proud, mohou se s nimi nože postřihové lišty dostat do kontaktu a mohou je poškodit. Uživatel se může vážně nebo smrtelně zranit.

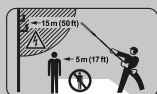

- Dodržujte odstup 15 m od kabelů vedoucích napětí.

3.8 Přeprava

3.8.1 Prodloužené zahradní nůžky

▲ VAROVÁNÍ

- Během přepravy se prodloužené zahradní nůžky mohou převrátit nebo se pohnout. Může dojít k úrazům osob a ke vzniku věcných škod.
 - Vyjmout akumulátor.



- Ochranný kryt nožů nasunout na postřihovou lištu tak, aby nože postřihové lišty byly zcela zakryty.
- Prodloužené zahradní nůžky zajištit upínacím popruhem, řemenem nebo sítkou zajistíte tak, aby se nemohly převrátit ani pohnout.

3.8.2 Akumulátor

▲ VAROVÁNÍ

- Akumulátor není chráněn proti všem okolním vlivům. Pokud je akumulátor vystaven určitým okolním vlivům, může být poškozen a může dojít ke vzniku věcných škod.

- Poškozený akumulátor nepřevravujte.
- Během přepravy se může akumulátor převrátit nebo pohnout. Může dojít k úrazům osob a ke vzniku věcných škod.
 - Akumulátor v balení zabalte tak, aby se nemohl pohybovat.
 - Balení zajistěte tak, aby se nemohlo pohybovat.

3.9 Skladování

3.9.1 Prodloužené zahradní nůžky

▲ VAROVÁNÍ

- Děti nemohou rozpoznat ani odhadnout nebezpečí prodloužených zahradních nůžek. Děti mohou utrpět těžké úrazy.



- Vyjměte akumulátor.

- Ochranný kryt nožů nasuňte na postřihovou lištu tak, aby nože postřihové lišty byly zcela zakryty.
- Prodloužené zahradní nůžky skladujte mimo dosah dětí.
- Elektrické kontakty na prodloužených zahradních nůžkách a kovové konstrukční díly mohou vlivem vlhka zkorodovat. Prodloužené zahradní nůžky mohou být poškozeny.



- Vyjměte akumulátor.

- Prodloužené zahradní nůžky skladujte v čistém a suchém stavu.

3.9.2 Akumulátor

▲ VAROVÁNÍ

- Děti nemohou rozpoznat ani odhadnout nebezpečí vyplývající z akumulátoru. Děti mohou utrpět těžké úrazy.
 - Akumulátor skladujte mimo dosah dětí.
- Akumulátor není chráněn proti všem okolním vlivům. Pokud je akumulátor vystaven určitým okolním vlivům, může dojít k neopravitelnému poškození.
 - Akumulátor skladujte v čistém a suchém stavu.
 - Skladujte akumulátor v uzavřeném prostoru.
 - Akumulátor skladujte odděleně od prodloužených zahradních nůžek.
 - Pokud je akumulátor uložen v nabíječe: Odpojte síťový konektor a uložte akumulátor.

tor se stavem nabití mezi 40 % a 60 % (2 zelená svítící světla LED).

- ▶ Akumulátor je třeba skladovat v rámci zadávaných teplotních mezí,  19.4.

3.10 Čištění, údržba a opravy

VAROVÁNÍ

- Pokud je akumulátor během čištění, údržby nebo opravy vsazen, může dojít k nechtěnému zapnutí prodloužených zahradních nůžek. Může dojít k těžkým úrazům osob a ke vzniku věcných škod.



- ▶ Vyjměte akumulátor.

- Agresivní čisticí prostředky, čištění proudem vody nebo špičatými předměty mohou prodloužené zahradní nůžky, nože postřihové lišty nebo akumulátor poškodit. Pokud prodloužené zahradní nůžky, nože postřihové lišty nebo akumulátor nebudou správně vyčištěny, nemohou konstrukční díly již správně fungovat a bezpečnostní zařízení mohou být vyřazena z provozu. Osoby mohou utrpět těžká zranění.

- ▶ Prodloužené zahradní nůžky, nože postřihové lišty a akumulátor čistěte tak, jak je to popsáno v tomto návodu k použití.

- Pokud se prodloužené zahradní nůžky, nože postřihové lišty nebo akumulátor nebudou správně udržovat či opravovat, nemohou konstrukční díly správně fungovat a bezpečnostní zařízení mohou být vyřazena z provozu. Může dojít k těžkým úrazům nebo usmrcení osob.

- ▶ Nikdy na prodloužených zahradních nůžkách ani na akumulátoru neprovádějte opravu či údržbu sám/sama.

- ▶ Pokud musí být provedena údržba či oprava prodloužených zahradních nůžek nebo akumulátoru, vyhledejte odborného prodejce výrobků STIHL.

- ▶ Na nožích postřihové lišty provádějte údržbu tak, jak je to popsáno v tomto návodu k použití.

- Během čištění, údržby nebo opravy nožů postřihové lišty se může uživatel pořezat o ostré řezné zuby. Uživatel se může zranit.











- ▶ Noste pracovní rukavice z odolného materiálu.

4 Příprava prodloužených zahradních nůžek k použití

4.1 Příprava prodloužených zahradních nůžek k použití

Před každým započatím práce se musí provést níže uvedené kroky:

- ▶ Zajistěte, aby se níže uvedené konstrukční díly nacházely v bezpečném stavu:
 - Prodloužené zahradní nůžky,  3.6.1.
 - Nože postřihové lišty,  3.6.2.
 - Akumulátor,  3.6.3.
- ▶ Zkontrolujte akumulátor,  10.2.
- ▶ Akumulátor zcela nabijte tak, jak je to popsáno v návodu k použití pro nabíječky STIHL AL 1, AL 5, AL 5-2 nebo ALS 31.
- ▶ Vyčistěte prodloužené zahradní nůžky,  15.1.
- ▶ Namontujte postřihovou lištu,  6.1.
- ▶ Namontujte kruhovou trubkovou rukojeť,  6.2.
- ▶ Zkontrolujte ovládací prvky,  10.1.
- ▶ Pokud se tyto kroky nemohou provést, prodloužené zahradní nůžky nepoužívejte a vyhledejte odborného prodejce STIHL.

5 Nabíjení akumulátoru a světla LED

5.1 Nabíjení akumulátoru

Délka doby nabíjení závisí na různých vlivech, např. na teplotě akumulátoru nebo na teplotě okolí. Aby se dosáhlo optimálního výkonu, dbejte na dodržování doporučených teplotních mezí,  19.5. Skutečná délka doby nabíjení se může odchýlovat od uvedené délky doby nabíjení. Délka doby nabíjení je uvedena na adrese www.stihl.com/charging-times.

- ▶ Akumulátor nabíjejte tak, jak je popsáno v návodu k použití pro nabíječky STIHL AL 1, AL 5, AL 5-2 nebo ALS 31.

5.2 Indikace stavu nabití

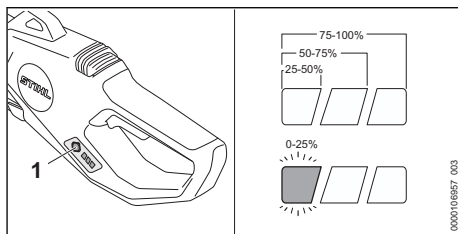

- ▶ Vsaďte akumulátor.

- ▶ Stisknout tlačítko (1).
Světla LED svítí nebo blikají.
- ▶ Pokud levé světlo LED bliká zeleně: akumulátor nabijte.

5.3 Světla LED na prodloužených zahradních nůžkách

Světla LED mohou signalizovat stav nabití akumulátoru nebo poruchy. Světla LED mohou svítit nebo blikat zeleně nebo červeně.

Pokud světla LED svítí nebo blikají zeleně, je signalizován stav nabití.

- ▶ Pokud levé světlo LED svítí nebo bliká červeně: odstraňte závady, 18.1.

V prodloužených zahradních nůžkách nebo v akumulátoru je porucha.

6 Sestavení prodloužených zahradních nůžek

6.1 Namontujte nože postříhové lišty

- ▶ Vypněte prodloužené zahradní nůžky a vyjměte akumulátor.
- ▶ Nasuňte ochranný kryt postříhové lišty na nože postříhové lišty tak, aby nože postříhové lišty zcela zakryl.

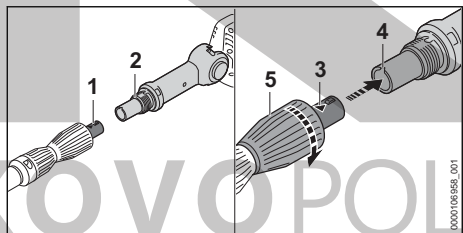

- ▶ Tyč (1) a postříhové zařízení (2) vyrovnějte tak, aby šipka (3) a drážka (4) směřovaly nahoru.
- ▶ Postříhové zařízení (2) zasuňte přes tyč (3) až na doraz.
- ▶ Upínací maticí (5) otáčejte ve směru hodinových ručiček a pevně ji utáhněte.

6.2 Montáž kruhové trubkové rukojeti

- ▶ Vypněte prodloužené zahradní nůžky a vyjměte akumulátor.

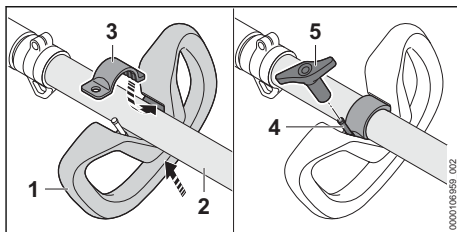

- ▶ Kruhovou trubkovou rukojeť (1) nasadte pod tyč (2).
- ▶ Třímen (3) zasuňte do kruhové trubkové rukojeti (1).
- ▶ Třímen (3) položte otvorem shora přes šroub (4) na kruhovou trubkovou rukojeť.
- ▶ Našroubujte křídlovou matici (5) a pevně ji utáhněte.

7 Nastavení prodloužených zahradních nůžek pro uživatele

7.1 Vyrovnání a nastavení kruhové trubkové rukojeti

Kruhová trubková rukojeť může být v závislosti na použití a tělesné výšce uživatele nastavena do různých poloh.

- ▶ Vypněte prodloužené zahradní nůžky a vyjměte akumulátor.

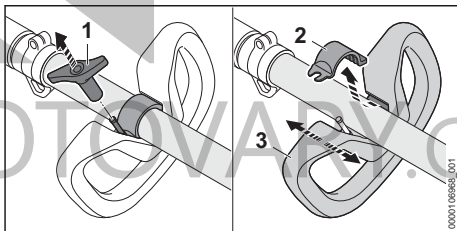

- ▶ Křídlovou matici (1) povolte.
- ▶ Třímen (2) sejměte.
- ▶ Posuňte kruhovou trubkovou rukojeť (3) do požadované polohy.
- ▶ Namontujte kruhovou trubkovou rukojeť (3).

8 Vsazení a vyjmutí akumulátoru

8.1 Vsazení akumulátoru

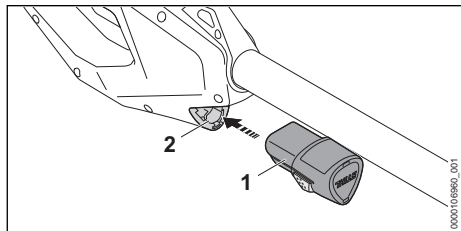

- ▶ Akumulátor (1) zamáčkněte až na doraz do akumulátorové šachty (2). Akumulátor (1) se s kliknutím zajistí.

8.2 Vyjmutí akumulátoru

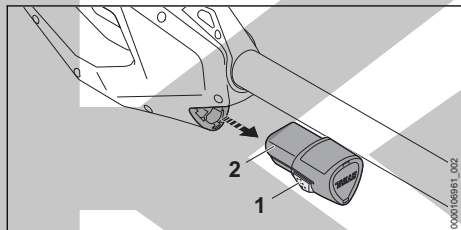

- ▶ Zmáčkněte obě zarážkové pojistky (1). Akumulátor (2) je odjistěn a lze ho vyjmout.

9 Zapnutí a vypnutí prodloužených zahradních nůžek

9.1 Zapnutí prodloužených zahradních nůžek

- ▶ Prodloužené zahradní nůžky držte pevně jednou rukou za ovládací rukojeť tak, aby palec obepínal ovládací rukojeť.
- ▶ Držte prodloužené zahradní nůžky druhou rukou za kruhovou trubkovou rukojeť nebo za hadicový hmatec tak, aby palec obepínal kruhovou trubkovou rukojeť nebo hadicový hmatec.

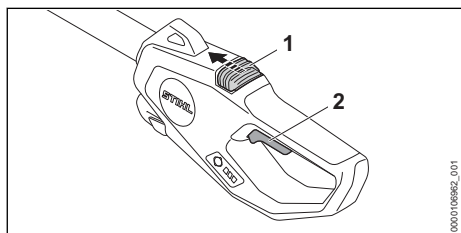

- ▶ Deblokovací šoupátko (1) posuňte palcem směrem k postřihové liště a držet je.
- ▶ Ukazováčkem stiskněte spínač (2) a stisknutý ho držte.
Prodloužené zahradní nůžky akcelerují a nože postřihové lišty se pohybují.
Deblokační šoupátko (1) můžete pustit.

9.2 Vypnutí prodloužených zahradních nůžek

- ▶ Pusťte spínač.
- ▶ Počkejte, až se nože postřihové lišty po asi 1 sekundě zastaví.
- ▶ Pokud se nože postřihové lišty po cca 1 sekundě ještě dále pohybují, vyjměte akumulátor a kontaktujte odborného prodejce STIHL.

Prodloužené zahradní nůžky jsou vadné.

10 Kontrola prodloužených zahradních nůžek a akumulátoru

10.1 Kontrola ovládacích prvků

Deblokační šoupátko a spínač

- ▶ Vyjměte akumulátor.
- ▶ Pokuste se stisknout spínač bez stisknutí deblokovacího šoupátka.
- ▶ Pokud se spínač stisknout dá: prodloužené zahradní nůžky nepoužívejte a vyhledejte odborného prodejce výrobků STIHL. Deblokační šoupátko je vadné.
- ▶ Deblokační šoupátko posuňte palcem směrem k nožům postřihové lišty a držte jej.
- ▶ Stiskněte spínač.
Deblokační šoupátko můžete pustit.
- ▶ Pusťte spínač.
- ▶ Pokud se deblokační šoupátko nebo spínač pohybují těžce nebo se neodpruží zpět do výchozí polohy: nepoužívejte již prodloužené zahradní nůžky a kontaktujte odborného prodejce STIHL.
Deblokační šoupátko nebo spínač jsou vadné.

Zapnutí prodloužených zahradních nůžek

- ▶ Vsaďte akumulátor.
- ▶ Deblokovací šoupátko posuňte směrem k postřihové liště a držte je.
- ▶ Stiskněte spínací páku a držte ji stisknutou.
Nože postřihové lišty se pohybují.

- ▶ Pokud pravé světlo LED bliká červeně: vyjměte akumulátor a vyhledejte odborného prodejce STIHL. V prodloužených zahradních nůžkách je porucha.
- ▶ Pusťte spínač. Nože postříhové lišty se po cca 1 sekundě již nepohybují.
- ▶ Pokud se nože postříhové lišty po cca. 1 vteřině ještě pohybují dál: vyjměte akumulátor a vyhledejte odborného prodejce výrobků STIHL. Prodloužené zahradní nůžky jsou defektní.

10.2 Kontrola akumulátoru

- ▶ Vsaďte akumulátor.
- ▶ Stiskněte tlačítko na akumulátoru. Světla LED svítí.
- ▶ Pokud světla LED nesvítí nebo neblíkají: akumulátor nepoužívejte a kontaktujte odborného prodejce STIHL. V akumulátoru došlo k poruše.

11 Práce s prodlouženými zahradními nůžkami

11.1 Nastavení úhlu nožů postříhové lišty

Úhel nožů postříhové lišty se v závislosti na použití a tělesné výšce uživatele může nastavit do 2 různých poloh směrem nahoru a 3 různých poloh směrem dolů.

- ▶ Vypněte prodloužené zahradní nůžky a vyjměte akumulátor.

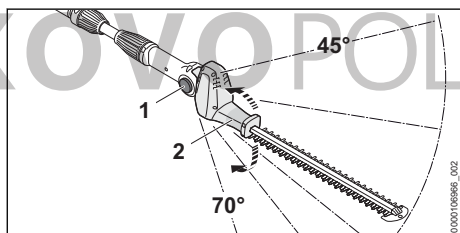

- ▶ Výkyvnou rukojeť (2) uchopte rukou a pevně ji držte.
- ▶ Stiskněte blokovací tlačítko (1) na obou stranách a držte je stisknuté.
- ▶ Nastavte požadovaný úhel.
- ▶ Blokovací tlačítko (1) na obou stranách pusťte.
- ▶ Výkyvnou rukojeť (2) pohybujte, až se nože postříhové lišty zaaretují. Úhel nožů postříhové lišty je nastaven.

11.2 Nastavení délky tyče

Tyč se může v závislosti na použití a tělesné výšce uživatele nastavit na různé délky.

- ▶ Vypněte prodloužené zahradní nůžky a vyjměte akumulátor.

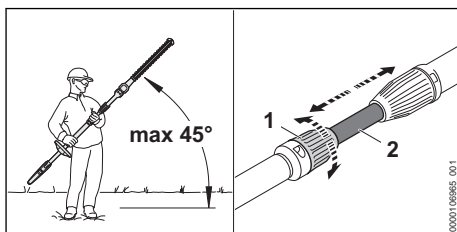

- ▶ Dodržujte maximálně úhel 45° k horizontále.
- ▶ Upínací matici (1) otáčejte ve směru hodinových ručiček.
- ▶ Nastavte tyč (2) na požadovanou délku.
- ▶ Upínací matici (1) otočte až na doraz proti směru hodinových ručiček.
- ▶ Zkontrolujte, jestli se tyč (2) již nedá posunovat. Pokud se tyč (2) již nedá posunovat, je délka tyče pevně nastavena.
- ▶ Pokud je možné tyč posunout: otáčejte upínací matici tak dlouho ve směru hodinových ručiček, až se tyč již nedá posunout.

11.3 Držení a vedení prodloužených zahradních nůžek

V závislosti na použití je možné prodloužené zahradní nůžky držet a vést různými způsoby.

Kruhová trubková rukojeť

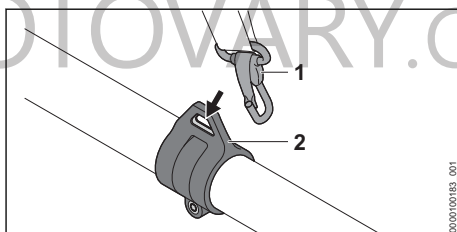

- ▶ Závěsný držák (2) zavěste do karabinky (1).

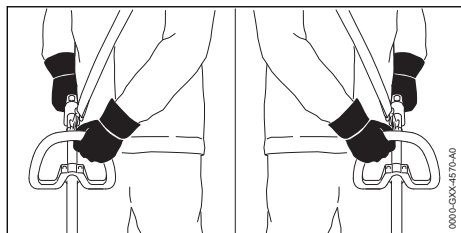

- ▶ Prodloužené zahradní nůžky držte pevně jednou rukou za ovládací rukojeť tak, aby palec obepínal ovládací rukojeť.
- ▶ Držte prodloužené zahradní nůžky druhou rukou za kruhovou trubkovou rukojeť tak, aby palec obepínal kruhovou trubkovou rukojeť.

Hadicový hmatec

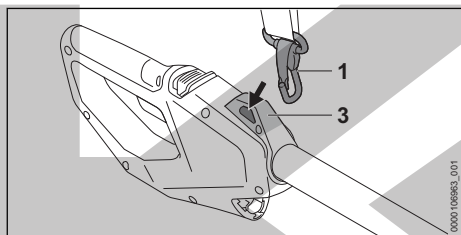

- ▶ Závěsný držák (3) zavěste do karabinky (1).

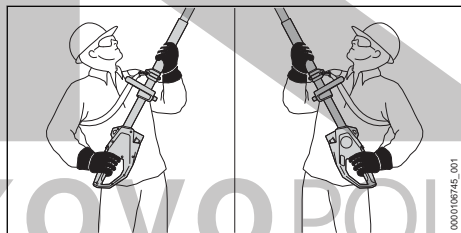

- ▶ Prodloužené zahradní nůžky držte pevně jednou rukou za ovládací rukojeť tak, aby palec obepínal ovládací rukojeť.
- ▶ Držte prodloužené zahradní nůžky druhou rukou za hadicový hmatec tak, aby jej palec obepínal.

11.4 Nasazení a nastavení nosného systému

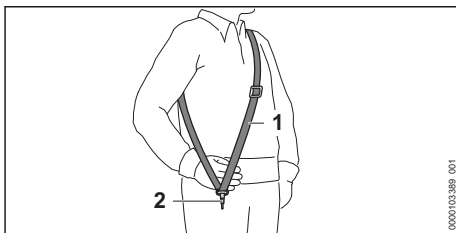

- ▶ Nasadte si jednoramenní závěsné zařízení (1).
- ▶ Jednoramenní závěsné zařízení (1) nastavte tak, aby karabinka (2) ležela asi o šířku jedné dlaně pod pravým bokem.

11.5 Řezání

Sťíhání u země

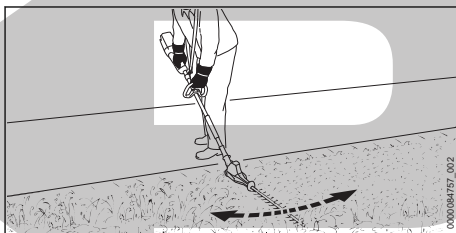

- ▶ Nastavte potřebný úhel postřihové lišty.
- ▶ Prodlouženými zahradními nůžkami pohybujte pravidelně sem a tam.
- ▶ Krácejte pomalu vpřed a mějte pohyb pod kontrolou.

Svislé sťíhání

- ▶ Silné a silnější větve odstraňte vyvétvovacími nůžkami nebo motorovou pilou.

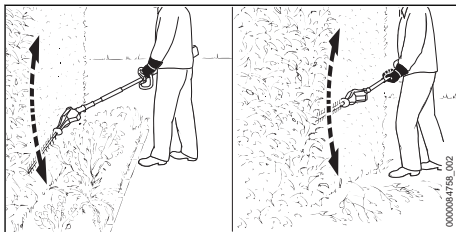

- ▶ Pokud je nutné při sťíhání dodržovat odstup od živého plotu: nastavte potřebný úhel postřihové lišty.
- ▶ Prodlouženými zahradními nůžkami pohybujte na jedné straně živého plotu obloukovitě sem a tam a živý plot ostříhejte.

- ▶ Krácejte pomalu vpřed a mějte pohyb pod kontrolou.
- ▶ Druhou stranu živého plotu ostříhejte stejným způsobem.

Vodorovné stříhání

- ▶ Silné a silnější větve odstraňte vyvětovacími nůžkami nebo motorovou pilou.

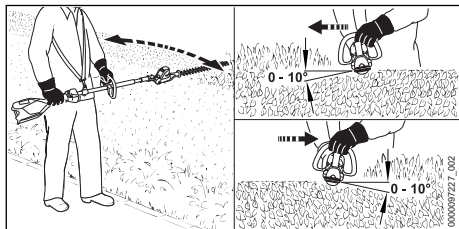

- ▶ Postřihovou lištu na vrchní straně živého plotu nasadte pod úhlem 0° až 10°.
- ▶ Prodloužené zahradní nůžky vedte vodorovně a obloukovitě sem a tam a živý plot ostříhejte.

Stříhání shora

- ▶ Silné a silnější větve odstraňte vyvětovacími nůžkami nebo motorovou pilou.

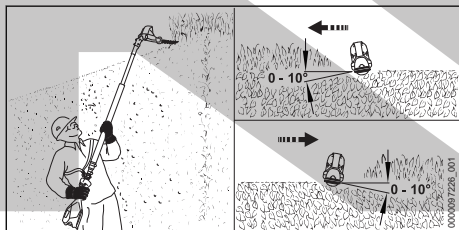

- ▶ Postřihovou lištu zcela zalomte.
- ▶ Postřihovou lištu na vrchní straně živého plotu nasadte pod úhlem 0° až 10°.
- ▶ Prodloužené zahradní nůžky vedte vodorovně a obloukovitě sem a tam a živý plot ostříhejte.

Aby se dosáhlo optimálního výkonu, dbejte na dodržování doporučených teplotních mezí, 19.5.

12 Po skončení práce

12.1 Po skončení práce

- ▶ Vypněte prodloužené zahradní nůžky a vyjměte akumulátor.
- ▶ Pokud jsou prodloužené zahradní nůžky mokré: nechejte je uschnout.
- ▶ Pokud je akumulátor mokrá nebo vlhký: akumulátor nechejte uschnout, 19.5.
- ▶ Vyčistěte prodloužené zahradní nůžky.
- ▶ Vyčistěte nože postřihové lišty.

- ▶ Nasuňte na postřihovou lištu ochranný kryt nožů tak, aby nože postřihové lišty byly zcela zakryty.
- ▶ Vyčistěte akumulátor.

13 Přeprava

13.1 Přeprava prodloužených zahradních nůžek

- ▶ Vypněte prodloužené zahradní nůžky a vyjměte akumulátor.
- ▶ Nasuňte ochranný kryt postřihové lišty na nože postřihové lišty tak, aby nože postřihové lišty zcela zakryl.

Přenášení prodloužených zahradních nůžek

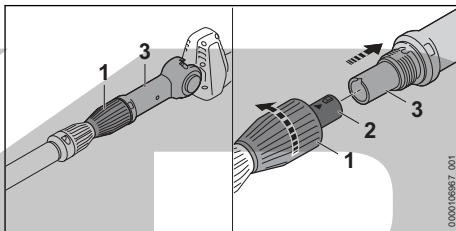

- ▶ Upínací maticí (1) otáčejte proti směru hodinových ručiček.
- ▶ Nože postřihové lišty (3) stáhněte z tyče (1).
- ▶ Nože postřihové lišty noste jednou rukou tak, aby nože postřihové lišty směřovaly dozadu.

Přeprava prodloužených zahradních nůžek ve vozidle

- ▶ Zajistěte prodloužené zahradní nůžky tak, aby se nemohly převrátit ani pohnout.

13.2 Přeprava akumulátoru

- ▶ Vypněte prodloužené zahradní nůžky a vyjměte akumulátor.
- ▶ Zajistěte, aby byl akumulátor ve stavu odpovídajícím bezpečnosti.
- ▶ Akumulátor zabalte tak, aby se v balení nemohl pohybovat.
- ▶ Balení zajistěte tak, aby se nemohlo pohybovat.

Akumulátor podléhá požadavkům pro přepravu nebezpečných nákladů. Akumulátor je zařazen jako UN 3480 (lithium-iontové baterie) a byl přezkoušen podle manuálu UN Zkoušky a kritéria, díl III, podkapitola 38.3.

Přepravní předpisy jsou uvedené na adrese www.stihl.com/safety-data-sheets.

14 Skladování

14.1 Skladování prodloužených zahradních nůžek

- ▶ Vypněte prodloužené zahradní nůžky a vyjměte akumulátor.
- ▶ Nasuňte na postřihovou lištu ochranný kryt nožů tak, aby nože postřihové lišty byly zcela zakryty.
- ▶ Prodloužené zahradní nůžky skladujte tak, aby byly splněny níže uvedené podmínky:
 - Prodloužené zahradní nůžky se nemohou převrátit ani pohnout.
 - Prodloužené zahradní nůžky jsou mimo dosah dětí.
 - Prodloužené zahradní nůžky jsou čisté a suché.

14.2 Skladování akumulátoru

STIHL doporučuje skladovat akumulátor ve stavu nabití mezi 40 % a 60 %.

- ▶ Akumulátor skladujte tak, aby byly splněny níže uvedené podmínky:
 - Akumulátor je mimo dosah dětí.
 - Akumulátor je čistý a suchý.
 - Akumulátor je v uzavřeném prostoru.
 - Akumulátor je oddělen od tlakového čističe.
 - Pokud je akumulátor uložen v nabíječce: odpojte síťový konektor a uložte akumulátor se stavem nabití mezi 40 % a 60 %.
 - Akumulátor neskladujte mimo udávané teplotní rozsahy,  19.4.

UPOZORNĚNÍ

- Pokud se akumulátor neskladuje tak, jak je popsáno v tomto návodu k použití, může dojít k jeho úplnému vybití a nevratnému poškození.
 - ▶ Před uskladněním vybitý akumulátor nabijte. STIHL doporučuje skladovat akumulátor ve stavu nabití mezi 40 % a 60 %.
 - ▶ Akumulátor skladujte odděleně od prodloužených zahradních nůžek.

15 Čištění

15.1 Čištění prodloužených zahradních nůžek

- ▶ Vypněte prodloužené zahradní nůžky a vyjměte akumulátor.
- ▶ Očistěte prodloužené zahradní nůžky vlhkým hadrem nebo prostředkem na rozpouštění pryskyřic STIHL.
- ▶ Větrací štěrby vyčistěte štětcem.

- ▶ Odstraňte z akumulátorové šachty cizí předměty a vyčistěte akumulátorovou šachtu vlhkým hadrem.
- ▶ Elektrické kontakty v akumulátorové šachtě vyčistěte štětcem nebo měkkým kartáčem.

15.2 Vyčistěte kontaktní plochy v tyči a v postřihovém zařízení

- ▶ Vypněte prodloužené zahradní nůžky a vyjměte akumulátor.

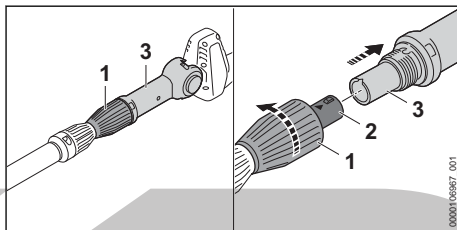

- ▶ Upínací matici (1) otáčejte proti směru hodinových ručiček.
- ▶ Postřihové zařízení (3) stáhněte z tyče (1).

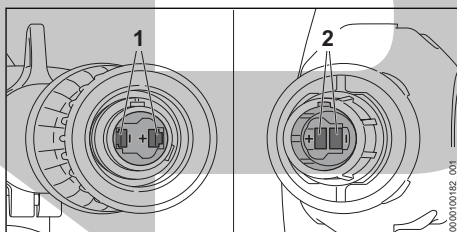

- ▶ Kontaktní plochy (1) v tyči vyčistěte suchou utěrkou.
- ▶ Kontaktní plochy (2) v postřihovém zařízení vyčistěte suchou utěrkou.

15.3 Čištění nožů postřihové lišty

- ▶ Prodloužené zahradní nůžky vypnout a akumulátor vyjmout.
- ▶ Nože postřihové lišty nasprejovat z obou stran prostředkem na rozpouštění pryskyřic STIHL.
- ▶ Vsadit akumulátor.
- ▶ Prodloužené zahradní nůžky na 5 vteřin zapnout. Nože postřihové lišty se pohybují. Prostředek na rozpouštění pryskyřic STIHL se tím stejnoměrně rozdělí.

15.4 Čištění akumulátoru

- ▶ Akumulátor vyčistit vlhkým hadrem.

16 Údržba

16.1 Ostření nožů postřihové lišty

STIHL doporučuje nechat nože postřihové lišty ostřit u odborného prodejce výrobků STIHL.



VAROVÁNÍ

- Zuby nožů postřihové lišty jsou ostré. Uživatel se může pořezat.
 - ▶ Noste pracovní rukavice z odolného materiálu.
- ▶ Zahradní nůžky vypnout a akumulátor vyjmout.

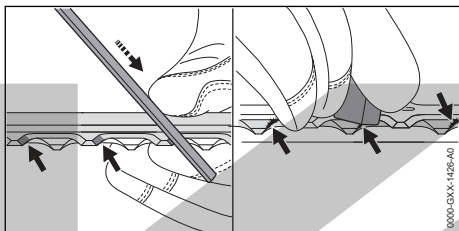

- ▶ Každé ostření břitů zubů horní řezné lišty naostřete plochým pilníkem STIHL pohybem vpřed. Dodržujte přitom úhel ostření,  19.2.
- ▶ Obráťte zahradní nůžky.
- ▶ Naostřete zbylá ostří.

18 Odstranění poruch

18.1 Odstranění poruch prodloužených zahradních nůžek nebo akumulátoru

| Porucha | Světla LED na prodloužených zahradních nůžkách | Příčina | Odstranění závady |
|--|--|---|---|
| Při zapnutí se prodloužené zahradní nůžky nerozběhnou. | 1 světlo LED bliká zeleně. | Stav nabití akumulátoru je příliš nízký. | ▶ Akumulátor nabíjejte tak, jak je popsáno v návodu k použití pro nabíječky STIHL AL 1, AL 5, AL 5-2 nebo ALS 31. |
| | 1 světlo LED svítí červeně. | Akumulátor je příliš teplý nebo příliš studený. | ▶ Vyjměte akumulátor. ▶ Nechte akumulátor vychladnout nebo zahřát. |
| | 1 světlo LED svítí červeně. | Prodloužené zahradní nůžky jsou příliš teplé. | ▶ Vyjměte akumulátor. ▶ Prodloužené zahradní nůžky nechejte vychladnout. |
| | 1 světlo LED bliká červeně. | V prodloužených zahradních nůžkách je porucha. | ▶ Vyjměte akumulátor. ▶ Vyčistěte elektrické kontakty v akumulátorové šachtě. ▶ Vsaďte akumulátor. ▶ Zapněte prodloužené zahradní nůžky. ▶ Pokud nadále bliká 1 světlo LED červeně: Prodloužené zahradní nůžky nepoužívejte a kontaktujte odborného prodejce STIHL. |
| | 1 světlo LED bliká červeně. | V akumulátoru došlo k poruše. | ▶ Vyjměte akumulátor a opět ho vsaďte. ▶ Zapněte prodloužené zahradní nůžky. |

- ▶ U každého ostří odspodu odstraňte otřepy.
- ▶ Obráťte zahradní nůžky.
- ▶ Odstraňte otřepy na zbylých ostřích.
- ▶ Prach vzniklý během ostření odstraňte vlhkým hadrem.
- ▶ Nasprejujte nože postřihové lišty z obou stran prostředkem na rozpouštění pryskyřic STIHL.
- ▶ Zahradní nůžky na 5 sekund zapněte. Nože postřihové lišty se pohybují. Prostředek na rozpouštění pryskyřic STIHL se tím stejnoměrně rozprostře.
- ▶ V případě nejasností: vyhledejte odborného prodejce výrobků STIHL.

17 Oprava

17.1 Oprava prodloužených zahradních nůžek a akumulátoru

Uživatel prodloužené zahradní nůžky, nože postřihové lišty a akumulátor opravovat opravovat sám.

- ▶ Pokud jsou prodloužené zahradní nůžky nebo nože postřihové lišty poškozeny, prodloužené zahradní nůžky nepoužívejte a vyhledejte odborného prodejce výrobků STIHL.
- ▶ Pokud je akumulátor defektní nebo poškozený, vyměňte jej.

| Porucha | Světla LED na prodloužených zahradních nůžkách | Příčina | Odstranění závady |
|--|--|--|---|
| Prodloužené zahradní nůžky se za provozu vypínají. | | | ► Pokud nadále 1 světlo LED bliká červeně: akumulátor nepoužívejte a vyhledejte odborného prodejce STIHL. |
| | - | Elektrické spojení mezi nabíječkou a prodlouženými zahradními nůžkami je přerušeno. | ► Vyjměte akumulátor. ► Vyčistěte elektrické kontakty v akumulátorové šachtě. ► Vsaďte akumulátor. |
| | - | Prodloužené zahradní nůžky nebo akumulátor je vlhký. | ► Prodloužené zahradní nůžky nebo akumulátor nechte uschnout, ☞ 19.5. |
| | - | Nože postříhové lišty se pohybují těžce. | ► Nasprejujte nože postříhové lišty z obou stran prostředkem na rozpouštění pryskyřic STIHL. |
| | 1 světlo LED svítí červeně. | Prodloužené zahradní nůžky jsou příliš teplé. | ► Vyjměte akumulátor. ► Prodloužené zahradní nůžky nechte vychladnout. |
| | 1 světlo LED svítí červeně. | Akumulátor je příliš teplý nebo příliš studený. | ► Vyjměte akumulátor. ► Nechte akumulátor vychladnout nebo zahřát. |
| | 1 světlo LED bliká červeně. | V prodloužených zahradních nůžkách je porucha. | ► Vyjměte akumulátor. ► Vyčistěte elektrické kontakty v akumulátorové šachtě. ► Vsaďte akumulátor. ► Zapněte prodloužené zahradní nůžky. ► Pokud nadále bliká 1 světlo LED červeně: Prodloužené zahradní nůžky nepoužívejte a kontaktujte odborného prodejce STIHL. |
| 1 světlo LED bliká červeně. | V akumulátoru došlo k poruše. | ► Vyjměte akumulátor a opět ho vsaďte. ► Zapněte prodloužené zahradní nůžky. ► Pokud nadále 1 světlo LED bliká červeně: akumulátor nepoužívejte a vyhledejte odborného prodejce STIHL. | |
| | - | Došlo k elektrické závadě. | ► Vyjměte akumulátor a opět ho vsaďte. ► Zapněte prodloužené zahradní nůžky. |
| Výkon stříhání pomocí prodloužených zahradních nůžek se snižuje. | 1 světlo LED bliká zeleně. | Stav nabití akumulátoru je příliš nízký. | ► Nabijte akumulátor. |
| | - | Nože postříhové lišty se pohybují těžce. | ► Vyčistěte nože postříhové lišty. |
| | - | Nože postříhové lišty jsou tupé. | ► Naostřete nože postříhové lišty. |
| | - | Prodloužené zahradní nůžky stříhají příliš mnoho větví současně. | ► Pohybuje prodlouženými zahradními nůžkami pomaleji sem a tam. |
| | - | V prodloužených zahradních nůžkách je porucha. | ► Vyčistěte kontaktní plochy v tyči a v postříhovém zařízení. |
| | - | V prodloužených zahradních nůžkách je porucha. | ► Vyjměte akumulátor. ► Vyčistěte elektrické kontakty v akumulátorové šachtě. ► Vsaďte akumulátor. ► Zapněte prodloužené zahradní nůžky. |

| Porucha | Světla LED na prodloužených zahradních nůžkách | Příčina | Odstranění závady |
|--|--|--------------------------------------|--|
| Provozní doba prodloužených zahradních nůžek je příliš krátká. | - | Akumulátor není zcela nabitý. | ► Akumulátor zcela nabijte tak, jak je to popsáno v návodu k použití pro nabíječky AL 1, AL 5, AL 5-2 nebo ALS 31. |
| | - | Životnost akumulátoru je překročena. | ► Vyměňte akumulátor. |

19 Technická data

19.1 Prodloužené zahradní nůžky STIHL HLA 40.0

- Přípustný akumulátor: STIHL AS
- Hmotnost bez akumulátoru: 3,5 kg

Délka provozní doby je uvedena na adrese www.stihl.com/battery-life.

19.2 Nože postřihové lišty

- Vzdálenost jednotlivých nožů: 22 mm
- Řezná délka: 450 mm
- Úhel ostření: 32°

19.3 Akumulátor STIHL AS

- Akumulátorová technologie: lithium-iontový
- Napětí: 10,8 V
- Maximální napětí: 12 V
- Kapacita v Ah: viz výkonový štítek
- obsah energie ve Wh: viz výkonový štítek
- Hmotnost v kg: viz výkonový štítek

19.4 Teplotní rozsahy

VAROVÁNÍ

- Akumulátor není chráněn proti všem okolním vlivům. Pokud je akumulátor vystaven určitým okolním vlivům, může začít hořet nebo explodovat. Může dojít k těžkým úrazům osob a ke vzniku věcných škod.
 - Nenabíjejte akumulátor při teplotě nižší než - 20 °C a vyšší než + 50 °C.
 - Nepoužívejte prodloužené zahradní nůžky nebo akumulátor při teplotě nižší než - 20 °C a vyšší než + 50 °C.
 - Neskladujte prodloužené zahradní nůžky nebo akumulátor při teplotě nižší než - 20 °C a vyšší než + 70 °C.

19.5 Doporučené teplotní rozsahy

Aby se dosáhlo optimálního výkonu prodloužených zahradních nůžek a akumulátoru, dbejte na dodržování doporučených teplotních mezí:

- Nabíjení: + 5 °C až + 40 °C

- Použití: - 10 °C až + 40 °C
- Skladování: - 20 °C až + 50 °C

Pokud je akumulátor nabíjen, používán nebo skladován mimo doporučené teplotní rozsahy, může dojít ke snížení jeho výkonu.

Pokud je akumulátor mokrá, nebo vlhký, nechte akumulátor vyschnout minimálně 48 h při teplotě nad + 15 °C a pod + 50 °C, jakož i při vlhkosti nižší než 70 %. Vyšší vlhkost může prodloužit dobu sušení.

19.6 Akustické a vibrační hodnoty

Firma STIHL doporučuje používat ochranu sluchu.

- Hladina akustického tlaku L_{pA} měřená podle normy EN 62841-4-2: 74 dB(A), nejistota měření K_{pA} : 2 dB(A)
- Hladina akustického výkonu L_{WA} měřená podle normy EN 62841-4-2: 84 dB(A), nejistota měření K_{WA} : 2 dB(A)
- Zaručená hladina akustického výkonu L_{WAd} měřená podle směrnice 2000/14/ES: 87 dB(A)
- Hodnota vibrací a_{hv} měřená podle normy EN 62841-4-2
 - Ovládací rukojeť: 1,5 m/s², nejistota měření K_a : 2,0 m/s²
 - Kruhová trubková rukojeť: 1,5 m/s², nejistota měření K_a : 2,0 m/s²
 - Hadicový hmatec: 1,5 m/s², nejistota měření K_a : 2,0 m/s²
- Hodnota vibrací p_F zjištěná podle normy EN ISO 5349-3:
 - Ovládací rukojeť: 47 m/s², nejistota měření K_p : 3 m/s²
 - Kruhová trubková rukojeť: 40 m/s², nejistota měření K_p : 4 m/s²
 - Hadicový hmatec: 24 m/s², nejistota měření K_p : 2 m/s²

Uvedené hodnoty hluku a vibrací byly měřeny standardizovaným zkušebním postupem a lze je použít k porovnání elektrických zařízení. Sku-

tečně vznikající akustické a vibrační hodnoty se mohou od uvedených hodnot odchylovat, závisí to na druhu a způsobu použití a využívaného příslušenství. Uvedené akustické a vibrační hodnoty se mohou použít pro prvotní odhad akustické a vibrační zátěže. Skutečná akustická a vibrační zátěž se musí odhadnout. Je možno přihlídnout také k době, kdy je elektrický stroj vypnutý, a době, kdy je stroj sice zapnutý, avšak běží bez zatížení.

Údaje ke splnění směrnice 2002/44/ES pro zaměstnavatele o vibracích viz www.stihl.com/vib.

19.7 REACH

REACH je názvem ustanovení EG o registraci, klasifikaci a povolení chemikálií.

Informace ohledně splnění ustanovení REACH se nacházejí pod www.stihl.com/reach.

20 Náhradní díly a příslušenství

20.1 Náhradní díly a příslušenství

STIHL Tyto symboly označují originální náhradní díly STIHL a originální příslušenství STIHL.

STIHL doporučuje používat originální náhradní díly STIHL a originální příslušenství STIHL.

Náhradní díly a příslušenství jiných výrobců nemohou být i přes pečlivý monitoring trhu firmou STIHL posouzeny ohledně jejich spolehlivosti, bezpečnosti a vhodnosti a STIHL také nemůže ručit za jejich použití.

Originální náhradní díly STIHL a originální příslušenství STIHL jsou k dostání u odborného prodejce výrobků STIHL.

21 Likvidace

21.1 Likvidace prodloužených zahradních nůžek, akumulátoru a nabíječky

Informace o likvidaci získáte na místním úřadě nebo u odborného prodejce STIHL.

Nesprávná likvidace může být zdraví škodlivá a zatěžovat životní prostředí.

- ▶ Výrobky STIHL včetně obalů odevzdejte na vhodném sběrném místě k opětovnému zhodnocení v souladu s místními předpisy.
- ▶ Nelikvidujte s domácím odpadem.

22 Shoda s předpisy EU

EU prohlášení o shodě je dostupné na stránkách stihl.link/compliance.

Formulář pro hlášení bezpečnostních slabých míst a další informace jsou dostupné na stránkách vdp.stihl.com.

23 Adresy

Hlavní sídlo firmy STIHL

ANDREAS STIHL AG & Co. KG
Postfach 1771
D-71307 Waiblingen

Distribuční společnosti STIHL

ČEŠKA REPUBLIKA

Andreas STIHL, spol. s r.o.
Chrlická 753
664 42 Modřice

24 Všeobecné bezpečnostní pokyny pro elektrické stroje

24.1 Úvod

VAROVÁNÍ

- **Přečtěte si všechny bezpečnostní pokyny, návody, ilustrace a technické údaje, jimiž je toto elektronářadí opatřeno.** V důsledku nedodržení následujících pokynů může dojít k úrazu elektrickým proudem, požáru nebo jiným těžkým úrazům. **Všechny bezpečnostní pokyny a návody bezpečně uložte pro budoucí další použití.**

Pojem „elektronářadí“ používaný v bezpečnostních pokynech se vztahuje na elektronářadí napájené ze sítě (se síťovým kabelem) nebo na elektronářadí napájené akumulátorem (bez síťového kabelu).

24.2 Bezpečnost pracoviště

- a) **Své pracoviště udržujte v čistém stavu a dobře osvětlené.** Nepořádek nebo neosvětlené pracoviště mohou vést k úrazům.
- b) **Nikdy s elektrickým strojem nepracujte v prostředí ohroženém explozemi, ve kterém se nacházejí hořlavé kapaliny, plyny nebo vznětlivý prach jakéhokoli druhu.** Elektrické stroje produkují elektrické jiskry, které by mohly vznětlivý prach či vznětlivé výpary zapálit.
- c) **Během práce s elektrickým strojem nepouštějte děti a jiné osoby do jeho blízkosti.** V

případě odpoutání pozornosti by mohlo dojít ke ztrátě vaší kontroly nad elektrickým strojem.

24.3 Elektrická bezpečnost

- a) **Elektronářadí nikdy nenechávejte na dešti či v moku.** Vniknutí vody do elektronářadí zvyšuje riziko úrazu elektrickým proudem.

24.4 Bezpečnost osob

- a) **Při práci buďte pozorní, dbejte na to, co děláte, a s elektrickým strojem pracujte vždy s rozmyslem. Nikdy s elektrickým strojem nepracujte, jste-li unaveni nebo pod vlivem drog, alkoholu či léků.** Jakákoliv krátká momentální nepozornost během práce s elektrickým strojem může mít za následek vážné úrazy.
- b) **Noste osobní ochranné vybavení a zásadně vždy ochranné brýle.** Použití osobního ochranného vybavení, jako např. ochranné protiprašné masky, bezpečnostních bot s hrubou, neklouzavou podrážkou, ochranné přilby nebo ochrany sluchu, podle druhu a použití elektrického stroje, snižuje riziko úrazů.
- c) **Zabraňte nechtěnému, samovolnému naskočení stroje. Ještě dříve, než připojíte elektrický stroj na síťové napájení a/nebo na akumulátor, než ho zdvihnete nebo hodláte přenést, se bezpodmínečně přesvědčte o tom, že je vypnutý.** Pokud máte při přenášení elektrického stroje prst na spínači nebo elektrický stroj připojujete na síťové napájení v zapnutém stavu, může to vést k úrazům.
- d) **Před zapnutím elektrického stroje vždy zásadně odstraňte nářadí k jeho seřizování nebo šroubováky.** Nářadí či klíče, které by se nacházely v jednom z rotujících dílů stroje, by mohly vést k úrazům.
- e) **Vyhnete se jakémukoli abnormálnímu držení těla. Zajistěte si pevný postoj a udržujte neustále správnou rovnováhu.** Tím můžete elektrický stroj lépe kontrolovat i v neočekávaných situacích.
- f) **Noste vhodný oděv. Nikdy nenoste široký, volný oděv ani žádné šperky a ozdoby. Vlasy a oděv udržujte ve správné vzdálenosti od pohyblivých se částí stroje.** Volný oděv, šperky, ozdoby či dlouhé vlasy by se mohly zachytit v pohyblivých se částech stroje.
- g) **Pokud je možné namontovat zařízení odsávající nebo zachycující prach, je třeba je při-**

pojit a správně použít. Použití zařízení pro odsávání prachu může snížit ohrožení zdraví vlivem prachu.

- h) **Nepodléhejte falešnému pocitu bezpečnosti a nezanedbávejte bezpečnostní pravidla pro elektrické stroje, i když jste po mnohanásobném použití s elektrickým strojem dobře obeznámeni.** Nepozorné zacházení a jednání může během zlomků vteřiny vést k těžkým úrazům.

24.5 Použití a zacházení s elektrickým strojem

- a) **Elektrický stroj nikdy nepřetěžujte. Pro svoji práci používejte elektrický stroj, který je pro ni určen.** S vhodným elektrickým strojem pracujete v uvedeném výkonostním pásmu lépe a bezpečněji.
- b) **Nikdy nepoužívejte elektrický stroj, jehož spínač je defektní.** Elektrický stroj, který se již nedá zapnout či vypnout, je nebezpečný a musí být opraven.
- c) **Než začnete na stroji provádět seřizovací úkony, výměnu pracovních nástrojů nebo elektrický stroj odložíte, zásadně vždy nejdříve vytáhněte elektrickou vidlici ze zásuvky a/nebo odstraňte vyjímatelný akumulátor.** Toto bezpečnostní opatření zabrání jakémukoli nechtěnému naskočení elektrického stroje.
- d) **Nepoužívané elektrické stroje skladujte mimo dosah dětí. Nikdy nedovolte používat tento elektrický stroj žádným osobám, které nejsou s tímto elektrickým strojem obeznámeny a které si nepřčetly tyto pokyny a návody.** Elektrické stroje jsou nebezpečné v případě, že jsou používány nezkušenými osobami.
- e) **Elektrické stroje a pracovní nástroje pečlivě ošetřujte. Kontrolujte, zda pohyblivé díly stroje dokonale fungují a nezadrhávají se, zda jednotlivé součásti nejsou zlomené či jinak poškozené, že funkce elektrického stroje není negativně ovlivněna. Před zahájením práce s elektrickým strojem nechte poškozené díly opravit.** Příčina mnoha úrazů spočívá ve špatné údržbě elektrických strojů.
- f) **Řezné nástroje udržujte v čistém a správně naostřeném stavu.** Pečlivě ošetřované řezné nástroje s ostrými břity mají nižší sklon k zaklesnutí a jejich vedení při práci je snadnější.

- g) **Elektrický stroj, používané nářadí a pracovní nástroje atd. používejte patřičně podle těchto pokynů a návodů. Zásadně přitom zohledněte také pracovní podmínky a práce naplánované k provedení.** Použití elektrických strojů k jinému než k předurčenému použití může vést k nebezpečným situacím.
- h) **Udržujte rukojeti a plochy k uchopení v suchém, čistém stavu, bez oleje a tuků.** Kluzké rukojeti a plochy k uchopení nedovolují žádnou bezpečnou obsluhu a kontrolu elektrického stroje v nepředvídatelných situacích.

24.6 Použití a zacházení s akumulátorovým strojem

- a) **Nabíjení akumulátorů provádějte pouze výrobcem doporučenými nabíječkami.** Nabíječka, která je vhodná pro určitý druh akumulátorů, hrozí v případě použití s jinými akumulátory nebezpečí požáru.
- b) **V elektrických nástrojích používejte pouze pro ně předurčené akumulátory.** Při použití jiných akumulátorů může hrozit nebezpečí úrazu či požáru.
- c) **Akumulátor, který právě není používán, nepřechovávat v blízkosti kancelářských spínaček, mincí, klíčů, hřebíků, šroubů a jiných kovových předmětů, které by mohly způsobit přemostění kontaktů.** Zkrat mezi kontakty akumulátoru může mít za následek popálení či požár.
- d) **Při nesprávném použití může z akumulátoru vytéct kapalina. Vyhněte se kontaktu s ní. Při náhodném kontaktu s kapalinou se ihned opláchnout vodou. Pokud by se kapalina dostala do očí, obraťte se navíc s žádostí o pomoc na lékaře.** Z akumulátoru vytékající kapalina může způsobit podráždění pokožky nebo popálení.
- e) **Nepoužívejte žádný poškozený nebo pozměněný akumulátor.** Poškozené nebo pozměněné akumulátory se mohou chovat nepředvídatelně a mohou vést k požáru, explozi nebo úrazům.
- f) **Nikdy nevystavujte akumulátor ohni nebo vysokým teplotám.** Oheň nebo teploty nad 130 °C (265 °F) mohou vyvolat explozi.
- g) **Dodržujte všechny pokyny a odkazy k nabíjení a nenabíjejte akumulátor nebo akumulátorový stroj nikdy mimo v návodu k použití**

vedeného tepelného pásma. Falešné nabíjení nebo nabíjení mimo dovoleného tepelného pásma může akumulátor zničit a zvýšit nebezpečí požáru.

24.7 Servis

- a) **Elektrický stroj nechávejte opravovat pouze kvalifikovaným odborným personálem a pouze za použití originálních náhradních dílů.** Tím je zajištěno, že bezpečnost elektrického stroje zůstane zachována.
- b) **Neprovádějte nikdy údržbu poškozeného akumulátoru.** Veškeré údržbářské úkony na akumulátorech by měly být prováděny pouze výrobcem nebo zplnomocněnými servisními dílnami.

24.8 Bezpečnostní pokyny pro zahradní nůžky

Všeobecné bezpečnostní pokyny pro zahradní nůžky

- a) **Nikdy nepoužívejte zahradní nůžky za špatného počasí, zejména když hrozí bouřky.** Tím se snižuje nebezpečí zasažení bleskem.
- b) **Zajistěte, aby pásma postřihu bylo bez jakýchkoli síťových vedení.** Kabely se mohou skrývat v živých plotech a keřích a být pak nedopařením noži naříznuty.
- c) **Noste ochranu sluchu.** Vhodné osobní ochranné vybavení snižuje riziko ztráty sluchu.⁸
- d) **Zahradní nůžky držte jen za izolované plochy rukojetí, protože nože postřihové lišty mohou narazit na skrytá elektrická vedení.** Kontakt nožů s kabelem pod napětím může přivést napětí také na kovové části stroje, a v důsledku toho způsobit úraz elektrickým proudem.
- e) **Zachovávejte patřičný odstup všech částí těla od nožů postřihové lišty. Nikdy se nesnažte odstraňovat při běžících nožích postřihové lišty odřezaný materiál nebo přidržovat materiál určený k odříznutí.** Nože se po vypnutí spínače pohybují ještě dále. Krátce trvající momentální nepozornost při používání zahradních nůžek může vést k těžkým úrazům.
- f) **Než budete odstraňovat zaklesnuté odřezky nebo provádět údržbu stroje, zajistěte, aby všechny spínače byly vypnuté a akumulátor**

⁸Hladina akustického tlaku > 85 dB(A)

byl buď vyjmutý, nebo odpojený. Nenadále spuštění zahradních nůžek při odstraňování zaklesnutých odřezků může vést k závažným úrazům.

- g) **Zahradní nůžky držte při přenášení za rukojeť s vypnutými, nepohyblivými se noži postřihové lišty a dbejte na to, aby nebyl aktivován žádný spínač.** Správné nošení zahradních nůžek snižuje nebezpečí náhodného uvedení do provozu, a tím způsobeného poranění noži.
- h) **Při přepravě nebo skladování zahradních nůžek nasuňte vždy přes nože ochranný kryt.** Odborné zacházení se zahradními nůžkami snižuje nebezpečí úrazů noži postřihové lišty.

24.9 Doplnující bezpečnostní pokyny pro zahradní nůžky s prodlouženým dosahem

- a) **Noste ochranu hlavy při práci se zahradními nůžkami s prodlouženým dosahem ve výši nad hlavou.** Odřezky padající shora mohou vést k těžkým úrazům.
- b) **Zahradní nůžky s prodlouženým dosahem obsluhujte vždy zásadně oběma rukama.** Zahradní nůžky s prodlouženým dosahem držte oběma rukama, zabrání se tím ztrátě kontroly nad strojem.
- c) **Snižte nebezpečí smrti zásahem elektrického proudu tím, že nikdy nebudete zahradní nůžky s prodlouženým dosahem používat v blízkosti elektrických kabelů.** Dotyk elektrických kabelů nebo používání stroje v jejich blízkosti může způsobit těžké úrazy nebo smrt zásahem elektrického proudu.

KAP

KOVOPOLOTOVARY



0458-085-9901-A

www.stihl.com



0458-085-9901-A